

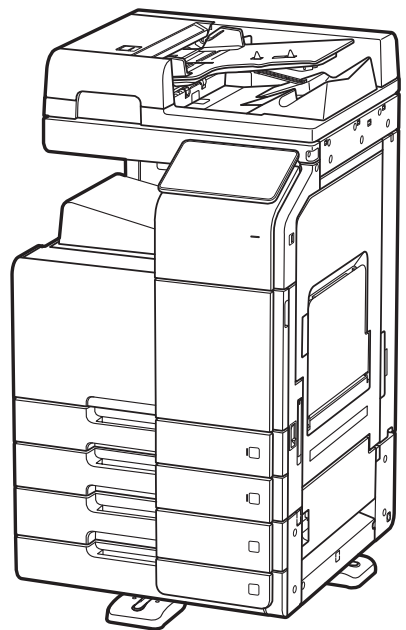

D470/CM Series

간편 사용설명서

- 본 사용설명서에서는 제품보증서가 첨부되어 있습니다.
- 본 제품을 사용하기 전에 사용설명서를 읽어 보시고 잘 보관하시기 바랍니다.



안전사용을 위한 주의 사항

기기를 사용할 때에는 다음 사항을 반드시 지켜 주십시오.

⚠ 경고 : 지시사항을 준수하지 않으면 사망이나 심각한 부상을 초래할 수 있습니다.

- 전원 코드를 벽의 콘센트에 직접 접속하여야 하고, 확장 코드를 사용하여서는 안됩니다.
- 전원 케이블이나 플러그가 마모되거나 손상되었다면 플러그를 당겨 전원 플러그를 뽑아 주십시오.
- 감전되거나 레이저 방사(레이저 사용기기의 경우)에 노출되지 않도록 본 사용설명서에 명시된 이외의 커버나 나사를 빼내지 마십시오.
- 다음 상황 하에서는 전원을 끄고 플러그를 당겨 전원 플러그를 뽑아 주십시오.
 - 기기에 무언가를 얹질렀을 때
 - 기기에 대한 서비스나 수리 의뢰를 고려할 때
 - 기기의 커버가 손상되어 젖을 때
- 토너를 사용하는 기기의 경우, 얹질러진 토너나 폐 토너를 소각하지 마십시오. 토너 입자가 화염에 노출되면 점화될 수 있습니다.
- 폐기 시에는 당사 지정 판매소나 적합한 수거 장소를 이용하십시오.
- 장기간 사용하지 않을 때나 업무 종료후 퇴근시에는 전원을 꺼 주십시오. 그렇지 않을 경우 돌발적인 화재 사고의 원인이 될 수 있습니다.

⚠ 주의 : 지시사항을 준수하지 않으면 증경상이나 재물 손상을 초래할 수 있습니다.

- 기기를 비, 눈 등의 습하거나 젖은 곳으로부터 보호해 주십시오.
- 기기를 이동하기 전에 전원 코드를 벽의 콘센트에서 뽑아 주십시오. 기기를 이동하는 동안 전원 코드가 손상되지 않도록 주의해 주십시오.
- 전원 코드를 벽에서 뺄 때 케이블을 당기지 말고 반드시 플러그를 당겨 주십시오.
- 클립이나 스테이플 또는 기타 소형 금속성 물체가 기기 내부로 떨어지지 않도록 하십시오.
- 용지 걸림 제거, 기기 내부 청소 등 기기 내부를 조작할 때에는 안전사고에 주의해 주십시오.
- 토너를 사용하는 기기의 경우 토너와 토너 용기를 어린이 손이 닿지 않는 곳에 보관해 주십시오.
- 기기나 소모품을 가정용 쓰레기 처리장에 폐기하지 마십시오. 폐기시에는 당사 지정 판매소나 적합한 수거 장소를 이용해 주십시오.
- 기기 내부가 무척 뜨거울 수 있습니다. “고온주의” 라벨이 부착된 부품과 그 주변을 만지지 마십시오. 그렇지 않으면 화상을 입을 수 있습니다.
- 당사 제품은 고품질 기준 및 성능에 부합합니다. 당사 지정 판매소에서 구비 가능한 순정 부품만을 사용하시도록 권장합니다.

사용하시기 전에

저희 신도리코 제품을 구입해 주셔서 진심으로 감사드립니다.

본 사용설명서에서는 제품을 항상 최적의 상태로 유지하며 귀사의 사무 합리화와 효율화에 이바지하고자 기기의 올바른 사용법과 간단한 보수 방법 등에 대해서 자세하게 설명하고 있습니다.

기기를 사용하기 전에 본 사용설명서를 신중히 읽으시고 가까운 곳에 보관해 주십시오. 안전하고 올바르게 사용할 수 있도록 기기를 사용하기 전에 안전 사용을 위한 주의 사항을 반드시 읽어 주십시오.

복사의 금지 및 제한

1. 본 사용설명서의 내용은 사전 공지없이 변경될 수 있으며 당사에서는 어떠한 경우에도 기기 취급 및 작동 결과로 인한 직·간접적인 손해 및 사용자 부주의에 의해 발생한 결과에 대해서 책임지지 않습니다.
2. 국·내외에서 유통하는 지폐, 수입인지, 채권, 주권, 은행 어음, 수표, 여권, 운전면허증 등을 복사하거나 인쇄하는 등의 행위는 법률로 금지된 사항입니다.
3. 저작권이 있는 서적, 악보, 그림, 지도, 도면, 사진 등의 저작물은 개인적인 용도 또는 가정용 기타 여기에 준하는 범위 내에서 복사하여 사용할 수 있으나 그 이외에는 법률로 금지되어 있습니다.
4. 위의 내용은 법의 일부만을 제시한 것이며 법률 내용을 그대로 옮겨 놓은 것은 아닙니다. 이의 정확성 및 완전성에 대해서는 당사에서 책임지지 않으며 어떤 목적물의 복사나 인쇄가 합법인지의 여부는 법률 자문을 받으시기 바랍니다.
5. 이 기계의 GUI 및 사용설명서에서 사용한 글꼴은 네이버에서 제공한 나눔글꼴이 적용되어 있습니다.

목차

제 1장 안전 정보

1. 소개	1-2
2. 환경 정보	1-3
2.1 환경 조약	1-3
에너지 절약마크 인증제품	1-3
전원 관리에 따른 환경 이득	1-3
재생 용지	1-3
양면 인쇄	1-3
3. 안전 정보	1-4
3.1 경고 및 주의 기호	1-4
3.2 기호의 의미	1-4
전원 연결	1-5
설치	1-6
제품 사용	1-7
소모품	1-9
4. 각종 규정들	1-11
4.1 레이저 안전성	1-11
4.2 내부 레이저 방사	1-11
4.3 레이저 안전 라벨	1-12
4.4 오존 방출	1-12
4.5 전화 케이블(클래스 B 규정에 적용되는 국가의 사용자)	1-12
4.6 USB 호스트	1-13
4.7 장치에 사용되는 그림 기호	1-13
5. 주의 표시와 기호	1-14
6. 필요 공간	1-15
7. 조작 주의 사항	1-16
7.1 전원	1-16
7.2 조작 환경	1-16
7.3 복사 보관	1-16
7.4 기계내에 저장된 데이터	1-16
8. 복사시 법적 규제	1-17

제 2장 이 기기를 사용하기 전에

1. 이 기기의 사용 목적에 대해 -----	2-2
1.1 사용 목적 -----	2-2
1.2 허용할 수 없는 조작 조건 -----	2-2
1.3 면책 -----	2-2
2. 이 기기의 사용자에 대해 -----	2-3
3. 사용설명서의 구성 -----	2-4
3.1 동작 환경 -----	2-4
3.2 본문의 표기나 기호에 대해 -----	2-5

제 3장 이 기기에 대해

1. 옵션 구성 -----	3-2
1.1 옵션 구성 일람 -----	3-2
1.2 기타의 옵션 구성 일람 -----	3-5
2. 각 부의 명칭(본체) -----	3-7
2.1 앞면 -----	3-7
2.2 측면/뒷면 -----	3-8
3. 전원 에 대해 -----	3-10
전원 ON/OFF 방법 -----	3-11

제 4장 패널에 대해

1. 조작 패널에 대해 -----	4-2
2. 터치 패널에 대해 -----	4-3
홈 화면에 대해 -----	4-3
3. 로그인 방법 -----	4-5
3.1 사용자 인증이 설정되어 있는 경우 -----	4-5
3.2 부문 관리가 설정되어 있는 경우 -----	4-6

제 5장 원고와 용지를 놓는 방법

1. 원고를 놓기 -----	5-2
1.1 ADF에 놓기 -----	5-2
1.2 원고면 유리에 놓기 -----	5-2
2. 용지 놓기 -----	5-3
2.1 트레이 1~ 트레이 2에 놓기 -----	5-3
사용할 수 있는 용지 종류 -----	5-3
놓는 방법 -----	5-3
2.2 수동 트레이에 놓기 -----	5-4
사용할 수 있는 용지 종류 -----	5-4
놓는 방법 -----	5-4
2.3 봉투를 놓기 -----	5-5
트레이 1의 경우 -----	5-6
수동 트레이의 경우 -----	5-6
2.4 엽서를 놓기 -----	5-7
트레이 1의 경우 -----	5-7
수동 트레이의 경우 -----	5-8
2.5 라벨지를 놓기 -----	5-9
2.6 인덱스지를 놓기 -----	5-10

제 6장 이 기기에서 할 수 있는 것

1. 이 기기에서 할 수 있는 것 -----	6-2
1.1 복사 방법 -----	6-2
복사의 기본적인 설정 -----	6-2
1.2 프린트 방법 -----	6-4
프린트의 기본적인 설정 -----	6-4
1.3 스캔 방법 -----	6-5
스캔의 기본적인 설정 -----	6-5
1.4 팩스 방법 -----	6-7
팩스의 기본적인 조작 -----	6-7

제 7장 수신처 등록하기

1. 수신처 등록 방법 -----	7-2
1.1 팩스 수신처를 등록하기 -----	7-2
1.2 E-mail 수신처를 등록하기 -----	7-3

제 8장 문제해결

1. 주요 메시지와 처리 방법 -----	8-2
1.1 터치 패널에서 통지 메시지 확인하기 -----	8-2
1.2 바이러스 검지 메시지가 표시되었을 때 -----	8-2
1.3 용지 걸림/침 막힘 발생 시의 화면에 대해 -----	8-3
1.4 장애 메시지가 표시되었을 때 -----	8-4
1.5 오류 메시지가 표시되었을 때 -----	8-5
2. 터치 패널이 표시되지 않을 때 -----	8-6
3. 인쇄의 품질이 저하되었을 때 -----	8-7
3.1 원고면 유리, 롤러의 청소 -----	8-7
3.2 슬릿 유리의 청소 -----	8-7
3.3 뒷면 슬릿 유리의 청소 -----	8-8
3.4 프린트 헤드창의 청소 -----	8-9
4. 소모품 교환이나 청소 유지보수의 표시가 나왔을 때 -----	8-11
4.1 드럼에 대해 -----	8-11
4.2 현상 유닛에 대해 -----	8-11
4.3 토너 카트리지에 대해 -----	8-11
토너 카트리지 내의 토너가 얼마 남지 않은 경우 -----	8-11
토너 카트리지 교환 시기에 도달한 경우 -----	8-11
드럼의 교환 -----	8-12
토너 카트리지의 교환 -----	8-14
4.4 페토너 박스에 대해 -----	8-15
폐기 토너 박스 교환 -----	8-15
4.5 스테이플 카트리지에 대해 -----	8-16
스테이플 카트리지의 교체(피니셔 FS-539/피니셔 FS-539 SD의 경우) -----	8-16
스테이플 카트리지의 교체(피니셔 FS-533의 경우) -----	8-18

새들 스테이플 카트리지의 교체(피니셔 FS-539 SD의 경우) -----	8-19
4.6 펀치 찌꺼기에 대해 -----	8-22
펀치 찌꺼기의 처리(피니셔 FS-539/피니셔 FS-539 SD의 경우) -----	8-22
펀치 찌꺼기의 처리(피니셔 FS-533의 경우) -----	8-23
5. 피니셔 FS-P04의 스테이플 카트리지의 교환 -----	8-24

D470/CM Series
간편 사용설명서

안전 정보

1

1. 소개

이 간편 사용설명서는 이해하기 쉽도록 가장 보편적으로 사용하는 기능들의 조작 순서를 해설하는 그림을 사용하고 있습니다.

본체가 제공하는 유용한 기능들에 익숙해지도록 이 설명서를 활용하시길 바랍니다.

본체를 안전하고 올바르게 사용하기 위해서는 사용 전에 이 설명서의 “P. 1-4 안전 정보”를 반드시 읽어 주시길 바랍니다.

추가적으로 이 설명서는 아래의 정보를 포함하고 있습니다. 본체를 사용하기 전에 이 설명서를 반드시 읽어 주시길 바랍니다

- 본체를 안전하게 사용하기 위해 반드시 봐야 할 항목
- 제품 안전에 대한 정보
- 본체 사용시 주의 사항

이 설명서에 사용 된 그림과 화면은 실제 장비의 모습 및 화면과 약간의 차이가 있을 수 있습니다.



- 본 설명서를 쉽게 접근 가능한 안전한 장소에 보관하십시오.

2. 환경 정보

2.1 환경 조약

당사는 모든 기업 활동 단계에서 부정적인 환경 영향을 줄이기 위해 지속적으로 노력하고 있습니다. 이러한 활동의 일환으로, 사용자 설명서의 페이지 수를 줄여 자원 절약 단계를 실시하고 있습니다.

본 설명서에는 뛰어난 검색 기능이 있습니다.

키워드 검색 및 목적별 필터링과 같은 기능은 사용자가 원하는 내용을 찾는 데 매우 유용합니다.

에너지 절약마크 인증제품



본 제품은 에너지 효율에 적합하도록 설계 제작되었습니다.

에너지 절약마크는 에너지 절약과 관련하여 권위있는 대상에만 사용됩니다.

즉, 에너지 절약마크가 부착된 제품은 에너지 효율이 높은 제품으로 정부가 제시한 절전기준을 만족하여 에너지 관리공단에 절전형 기기로 신고된 제품입니다.

에너지 절약마크 부착제품은 일반제품에 비해 30~50% 에너지 절약 효과가 있습니다.

전원 관리에 따른 환경 이득

기기의 전기 소비량은 기기의 특성과 사용 방식에 따라 달라집니다.

적절한 전원 관리 설정은 자원이 절약되는 사용 방식을 제공합니다. 절전 모드(예:수면 모드)로 들어가는 시간을 짧게(또는 최적으로) 설정하면 전기 소비량을 줄일 수 있습니다.

재생지

본 제품은 초생지뿐만 아니라 재생지 및 유럽 표준 EN 12281항을 준수하는 환경 관리 계획 인증지에도 인쇄할 수 있습니다. 예를 들어, 무게가 64g/m²인 경량지에도 인쇄할 수 있습니다. 이런 경량지를 사용하면 자원절약에 도움이 됩니다.

양면 인쇄

양면 인쇄 장치가 있는 제품을 사용하면 자동으로 용지의 양면에 인쇄할 수 있습니다.

이 기능을 사용하면 천연 자원 및 비용 소모를 줄일 수 있습니다.

첨부된 프린터 드라이버는 이런 양면 인쇄 기능을 사용자의 컴퓨터에 초기 설정으로 제공합니다.

(설치 후에 이 설정을 변경할 수 있음)

3. 안전 정보

이 단원에는 기기의 작동과 유지보수에 대한 자세한 설명이 있습니다. 이 장치를 최대한 활용하기 위해 모든 사용자는 이 설명서의 지시사항을 주의해서 읽고 따라야 합니다.

기기를 전원에 연결하기 전에 다음 단원을 읽어 주십시오. 사용자 안전과 장비 문제 예방에 대한 중요한 정보가 담겨 있습니다.

이 설명서의 여러 단원에 표시된 모든 주의를 준수하십시오.

- 이 단원의 일부 내용은 구입한 제품과 일치하지 않을 수 있습니다.

3.1 경고 및 주의 기호

안전 주의를 준수하십시오.

이 설명서에는 본인과 타인의 부상 및 재산 피해를 방지하기 위해 항상 엄격하게 준수해야 할 지시사항이 담겨 있습니다.

제품을 부적절하게 사용하여 발생할 수 있는 부상과 피해는 다음 기호에 따라 분류됩니다.

⚠ 경고



- 이 경고를 무시하면 심각한 상해를 일으킬 수 있습니다.
“경고” 단어가 있는 정삼각형 안의 느낌표는 사용자가 경고 표시를 무시하면 치명적인 위험이나 위태로운 부상이 있을 수 있다는 것을 의미합니다.

⚠ 주의





- 이 경고를 무시하면 다칠 수 있습니다.
“주의” 단어가 있는 정삼각형 안의 느낌표는 사용자가 주의의 경고를 무시하면 가벼운 부상이나 주택 및 재산 피해를 초래할 수 있다는 것을 의미합니다.









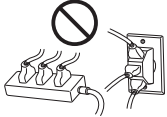

3.2 기호의 의미

기호	설명	기호	설명	기호	설명
	일반 금지사항		분해 금지		접촉 금지
	지시사항		접지 / 어스		플러그와 콘센트 분리



기호	설명	기호	설명	기호	설명
	일반 주의		고온 주의		감전 위험







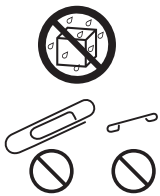

전원 연결

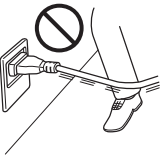
기호	설명	
 경고	<p>패키지로 제공되거나 제품에 첨부된 전원 코드만 사용하십시오. 전원 코드가 제공되지 않으면 사용자 설명서에 지정된 전원 코드와 플러그만 사용하십시오. 이 코드를 사용하지 않으면 화재나 감전이 생길 수 있습니다. 이 제품을 구입한 국가에서 패키지로 제공된 전원 코드를 사용할 수 없으면 다음 조건을 충족하는 전원 코드를 사용하거나 기술 담당자에게 문의하십시오.</p> <ul style="list-style-type: none"> - 전원 코드의 전압 및 전류 정격이 이 기기의 명판에 부합합니다. - 전원 코드가 현지 규정 요구사항을 충족합니다. - 전원 코드가 접지 핀/단자와 함께 제공됩니다. 	
	<p>이 전원 코드를 다른 제품에 사용하지 마십시오. 이를 준수하지 않으면 화재나 감전이 발생할 수 있습니다.</p>	
	<p>전원 코드를 굽거나 벗겨내거나 코드에 무거운 물체를 올려 놓거나 코드를 가열하거나 꼬거나 구부리거나 밟거나 잡아당기거나 손상시키지 마십시오. 손상된 전원 코드 (전선이 노출되거나 전선이 끊어지는 등) 를 사용하면 화재나 고장이 발생할 수 있습니다. 이런 조건이 발견되면 즉시전원 스위치를 끄고 전원 콘센트에서 전원 코드를 뽑은 다음 공인 서비스 담당자에게 문의하십시오.</p>	
	<p>기기에 지정된 전원 전압만 사용하십시오. 그렇지 않으면 화재나 감전이 발생할 수 있습니다.</p>	
	<p>다중 콘센트 어댑터를 사용하여 다른 제품이나 기기에 연결하지 마십시오. 표시된 현재 값 이상의 전원 콘센트를 사용하면 화재나 감전이 발생할 수 있습니다.</p>	



기호	설명	
 경고	<p>연장 코드를 사용하지 마십시오. 연장 코드를 사용하면 화재나 감전이 발생할 수 있습니다. 제품과 함께 제공된 전원 코드가 충분히 길지 않아 벽콘센트에 연결할 수 없는 경우 기술 담당자에게 문의하십시오.</p>	
	<p>감전될 수 있으므로 젖은 손으로 전원 코드를 빼거나 끼워넣지 마십시오.</p>	
	<p>전원 코드를 전원 콘센트 끝까지 끼워 넣으십시오. 그렇지 않으면 화재나 감전이 발생할 수 있습니다.</p>	
	<p>이 제품을 접지해야 합니다. (접지 단자가 장착된 전기 콘센트에 전원 코드를 연결하십시오.) 그렇지 못할 경우 간혹 누출로 인해 화재나 감전이 발생할 수 있습니다.</p>	
 주의	<p>쉽게 접근할 수 있는 콘센트가 장비 근처에 있어야 합니다. 그렇지 않으면 비상 시에 전원 플러그를 뽑 수 없습니다.</p>	
	<p>긴급 상황이 발생했을 때 전원 플러그를 빼기 어려울 수 있으므로 전원 플러그 주위에 다른 물체를 두지 마십시오.</p>	
	<p>전원 코드를 뽑 때 코드를 잡아당기지 마십시오. 전원 코드를 당기면 코드가 손상되어 화재나 감전이 발생할 수 있습니다.</p>	
	<p>일년에 한 번 이상 콘센트에서 전원 플러그를 분리하고 플러그 단자 사이를 청소하십시오. 플러그 단자 사이에 먼지가 쌓이면 화재가 발생할 수 있습니다.</p>	









설치



기호	설명	
 경고	<p>이 봉지를 유아와 어린이 손이 닿지 않는 곳에 두십시오. 요람, 침대, 유모차, 유아놀이틀에서 사용하지 마십시오. 얇은 막이 코와 입에 들러붙어 호흡을 막을 수 있습니다. 이 봉지는 장난감이 아닙니다.</p>	
	<p>물이 담긴 꽃병이나 기타 용기, 금속 클립 또는 기타 작은 금속 물체를 이 제품 위에 올려 놓지 마십시오. 제품 안으로 물이 쏟아지거나 금속 물체가 떨어지면 화재, 감전 또는 고장이 발생할 수 있습니다. 금속 조각, 물, 기타 이물질이 제품 안으로 들어간 경우 즉시 전원을 끄고 전원 콘센트에서 전원 코드를 빼 다음 기술 담당자나 공인 서비스 담당자에게 문의하십시오.</p>	

기호	설명	
 경고	<p>다른 사람이 전원 코드를 뽑거나 코드에 걸려 넘어지지 않도록 적절한 위치에 전원 코드를 배치하십시오.</p> <p>전원 코드를 뽑거나 코드에 걸려 넘어지면 전원 코드가 가열되어 화재나 감전이 발생할 수 있습니다.</p>	
 주의	<p><고정 다리를 사용하도록 지시한 경우></p> <p>제품을 설치할 때 고정 다리를 사용하여 제품을 고정하십시오. 고정 다리를 사용하지 않으면 제품이 움직이거나 넘어질 수 있습니다.</p>	
	<p>먼지가 많은 장소, 매연이나 증기에 노출된 곳, 식탁, 욕실 또는 가습기 근처에 제품을 두지 마십시오.</p> <p>화재, 감전 또는 고장이 발생할 수 있습니다.</p>	
	<p>불안정하거나 기울어진 작업대 또는 진동이나 충격이 많은 위치에 이 제품을 두지 마십시오. 제품이 떨어져서 인체 사고나 기계 고장을 일으킬 수 있습니다.</p>	
	<p>다른 물체로 이 제품의 환기구를 막지 마십시오. 제품 안에 열기가 누적되어 화재나 오작동이 발생할 수 있습니다.</p>	
	<p>이 제품을 옮길 때마다 전원 코드와 기타 케이블을 분리하십시오. 그렇지 않으면 코드나 케이블이 손상되어 화재, 감전 또는 고장이 발생할 수 있습니다.</p>	
	<p>이 제품을 옮길 때는 사용자 설명서나 기타 문서에서 지정한 위치를 잡으십시오. 지정 위치가 아닌 다른 부분을 잡고 제품을 옮기면 제품이 떨어져서 심각한 신체 부상을 당할 수 있습니다.</p>	











제품 사용





기호	설명	
 경고	<p>화재, 감전, 고장이 발생할 수 있으니 이 제품을 개조하지 마십시오. 제품에서 레이저를 사용할 경우 레이저 광원으로 인해 실명할 수도 있습니다.</p>	
	<p>제품에 부착된 덮개나 패널을 제거하지 마십시오. 일부 제품의 내부에는 감전이나 실명을 유발할 수 있는 고전압 부품이나 레이저 광원이 있습니다.</p>	

기호	설명	
<p>⚠ 경고</p>	<p>제품이 비정상적으로 뜨거워지거나 제품에서 연기가 나거나 이상한 냄새 또는 소음이 나면 이 제품 사용을 중단하십시오. 즉시 전원을 끄고 전원 콘센트에서 전원 코드를 뺀 다음 기술 담당자나 공인 서비스 담당자에게 문의하십시오. 이 상태로 제품을 계속 사용하면 화재나 감전이 발생할 수 있습니다.</p>	
	<p>제품이 떨어지거나 덮개가 손상된 경우 이 제품 사용을 중단하십시오. 즉시 전원을 끄고 전원 콘센트에서 전원 코드를 뺀 다음 기술 담당자나 공인 서비스 담당자에게 문의하십시오. 이 상태로 계속 사용하면 화재나 감전이 발생할 수 있습니다.</p>	
	<p>기기 내부나 근처에서 가연성 스프레이, 액체 또는 가스를 사용하지 마십시오. 가연성 가스를 사용하는 청소기로 기기 내부를 청소하지 마십시오. 화재나 폭발이 발생할 수 있습니다.</p>	
	<p>< 기기 내부의 근접 통신용으로 RFID 모듈(13.56 MHz 까지만 제한)을 사용하거나 전자기 유도 가열 (IH) 기술(20.05 kHz 에서 100 kHz 까지만 제한)을 사용하는 경우 > 이 기기는 약한 자기장을 발생시킵니다. 기기 근처에 있는 동안 본인의 이식형 의료 장비(심박 조율기 등) 에서 이상한 징후를 체험한 경우, 즉시 기기에서 멀리 이동한 후 의사와 상담하십시오. 구입한 제품이 이에 해당되는지 아닌지 알 수 없다면 기술 담당자 또는 공인 서비스 담당자에게 문의하십시오.</p>	
	<p><비접촉식 IC 카드 판독기를 사용한 경우> 이식형 의료 장비(심박 조율기 등)를 사용하는 경우 항상 IC 카드 판독기를 임플란트로부터 12cm 이상 멀리 하십시오. 전파가 이식형 의료 장비(심박 조율기 등) 작동에 영향을 줄 수 있습니다.</p>	
<p>⚠ 주의</p>	<p>환기가 빈약한 실내에서 이 제품을 오래 사용하거나 대량으로 복사하거나 인쇄하는 경우 기기에서 배출되는 공기에 냄새가 날 수 있습니다. 실내를 잘 환기시키십시오.</p>	
	<p>이 제품의 내부에는 화상을 입을 정도의 고온 부위가 있습니다. 용지공급 불량 같은 오작동으로 인해 장치 내부를 확인하는 경우, “고온 주의” 경고 라벨로 표시된 위치(융합 장치 주변 등)는 만지지 마십시오. 화상을 입을 수 있습니다.</p>	 
	<p>제품을 장기간 사용하지 않을 경우 제품의 전원 코드를 빼십시오.</p>	

기호	설명	
 주의	기기를 사용할 때 램프의 빛을 장시간 바라보지 마십시오. 눈의 피로가 발생할 수 있습니다.	
	스테이플이 찍힌 용지, 전도성 용지(예 : 은박지 또는 카본지) 또는 특수 처리된 시온/잉크젯 용지를 사용하지 마십시오. 그렇지 않으면 화재가 발생할 수 있습니다.	

소모품

기호	설명	
 경고	토너나 토너가 담긴 용기(예 : 토너 카트리지 및 현상 장치)를 화염에넣지 마십시오. 고온의 토너가 분산되면 화상이나 기타 부상을 입을 수 있습니다.	
 주의	토너 관련 부품(예 : 토너 카트리지 및 현상 장치)을 어린이의 손이 닿는 곳에 두지 마십시오. 이런 부품을 핥거나 토너를 섭취하면 건강에 유해할 수 있습니다.	
	정밀 장비, 데이터 저장장치 같이 자성에 민감한 장치 근처에 토너 관련부품(예 : 토너 카트리지 및 현상 장치)을 보관하지 마십시오. 그렇지 않으면 해당 장치가 오작동하거나 관련 제품에 고장이 발생할 수 있습니다.	
	토너 관련 부품(예 : 토너 카트리지, 현상 장치 및 폐토너 박스)을 강제로 열지 마십시오. 토너가 토너 용기에서 흘러나온 경우 토너를 흡입하거나 피부에 닿지 않도록 세심한 주의를 기울이십시오.	
	토너가 피부나 옷에 닿은 경우 비눗물로 완전하게 씻어내십시오.	
	토너를 흡입한 경우 신선한 공기가 있는 장소로 이동하고 다량의 물로 반복해서 입 안을 헹구십시오. 기침 등의 증상이 나타날 경우 의사의 진료를 받으십시오.	
	토너가 눈에 들어간 경우 즉시 흐르는 물로 15 분 이상 씻어내십시오. 자극 상태가 지속될 경우 의사의 진료를 받으십시오.	
	토너를 삼킨 경우 입 안을 헹구고 몇 잔의 물을 마십시오. 필요한 경우 의사의 진료를 받으십시오.	

기호	설명	
 주의	<p>정전기로 인해 제품이 손상될 수 있으니 절대로 장치(예 : 토너 카트리지 및 현상 장치)의 전기 접점을 만지지 마십시오.</p>	
	<p>취급하기 전에 사용자 설명서에 나온 안전 정보를 참고하십시오.</p>	
	<p><정착 유닛을 교체하도록 지시한 경우> 정착 유닛 부위는 극도로 뜨겁습니다. 정착 유닛을 교체하기 전에 기기의 도어와 덮개를 여십시오. 그 다음 정착 유닛 부위가 실내 온도까지 냉각될 수 있도록 기기를 유틸 진열대에 일정 시간 동안 방치하십시오. 이를 준수하지 않으면 화상을 입을 수 있습니다.</p>	

4. 각종 규정들

4.1 레이저 안전성

본 제품은 레이저를 사용하여 작동하는 디지털 기계입니다. 제공된 레이저와 관련하여 위험 가능성은 없으며 본 제품은 설명서 지침에 따라 작동됩니다.

레이저에서 방출되는 방사 에너지는 보호 하우징 내에서 완벽하게 차단되기 때문에 레이저 빔이 사용자가 작동하는 동안 기계에서 누출될 수 없습니다.

본 제품은 IEC 60825-1: 2014에 따라 클래스 1 레이저 제품으로 인증 받았습니다. 따라서 기계에서 위험한 레이저 방사를 생성하지 않습니다.

4.2 내부 레이저 방사

최고 평균 방사 전원 : 8.1 μ W (D472) / 7.1 μ W (D471/D470)

정착 유닛 프린트 헤드 장치의 레이저 조리개에 있습니다.

파장 : 770-800 nm

이 제품은 눈에 보이지 않는 레이저 빔을 방출하는 Class 3B 레이저 다이오드를 사용하고 있습니다.

레이저 다이오드와 스캐닝 다각형 미러는 프린터 헤드 유닛에 포함됩니다.

프린트 헤드 유닛은 현장 서비스 품목이 아닙니다.

그러므로 프린트 헤드 유닛은 어떤 상황에서도 개방되어서는 안됩니다.

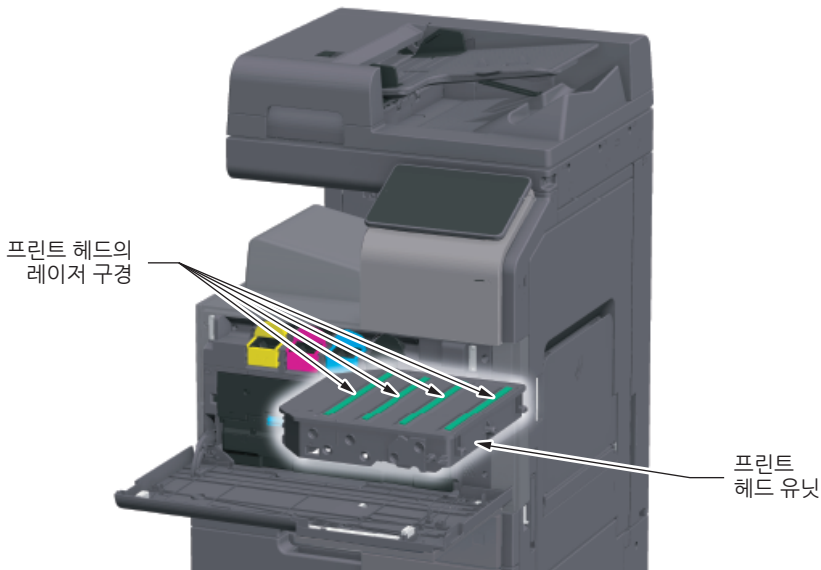

⚠ 경고

- 이 설명서에서 지정한 이외의 절차나 조정을 통한 사용은 위험한 방사 노출을 초래할 수 있습니다.
 - 이것은 반도체 레이저입니다.
 - 레이저 다이오드의 최대 파워는 25mW이고 파장은 770-800nm 입니다.

4.3 레이저 안전 라벨

레이저 안전성 레이블은 아래와 같이 기계 외부에 붙어 있습니다.



4.4 오존 방출

환기가 잘 되는 공간에 본체를 자리잡아 주십시오.
본 기계를 정상적으로 작동하는 동안 무시할 수 있는 오존량이 생성됩니다. 그러나 환기가 안되는 실내에서 오랫동안 기계를 작동할 경우 불쾌한 냄새가 발생할 수 있습니다.
편하고, 건강에 이로우며 안전한 작동 환경을 위해 적절한 실내 환기를 권장합니다.

4.5 전화 케이블(클래스 B 규정에 적용되는 국가의 사용자)

페라이트 코어가 있는 전화 케이블을 본 기계의 전화 통신 포트에 연결하십시오.
(전화 케이블 끝에 페라이트 코어가 있는 모듈식 잭을 전화 통신 포트에 연결하십시오.)

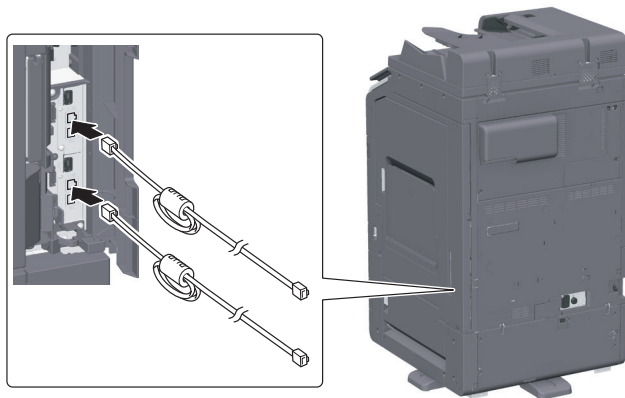















4.6 USB 호스트

USB 호스트에 USB 장치(메모리, 인증, 허브 등)를 직접 연결하십시오. 연장 케이블을 사용하는 경우 전자기 간섭이 발생할 수 있습니다.

4.7 장치에 사용되는 그림 기호

그림 기호의 주요 예시가 있습니다.

기호	설명	기호	설명	기호	설명
	“ON” 위치		“OFF” 위치		대기
	푸시버튼 스위치		접지/어스 (보호본딩단자)		접지/어스 (보호 접지)
	클래스 II 장치		기능 접지 클래스 II장치		기능 접지
	일반적인 주의		고온		감전 위험
	주의 팬 날개 움직임		주의 쌍극/중성퓨즈		

5. 주의 표시와 라벨

이 제품에는 안전 예방 표기와 라벨이 다음의 위치에 표시되어 있습니다.

용지 걸림과 스테이플 걸림을 제거 하는 동작을 수행할 때에는 안전 사고가 발생하지 않도록 주의해 주십시오.

주의

법률에 의해 복제가 금지되어 있는 원고가 있습니다. 법률에 의해 복제가 금지되어 있는 원고의 복제는 절대로 하지 마십시오.

주의

이 제품의 내부에는 화상을 입을 정도의 고온 부위가 있습니다. 용지공급 불량 같은 오작동으로 인해 장치 내부를 확인하는 경우, "고온 주의" 경고 라벨로 표시된 위치(용합 장치 주변 등)는 만지지 마십시오. 화상을 입을 수 있습니다.

경고

이 기기의 개조, 또는 고정되어 있는 커버나 패널을 분리하지 마십시오. 일부 제품의 내부에는 감전이나 실명을 유발할 수 있는 고전압 부품이나 레이저 광원이 있습니다.

경고

토너가 담긴 용기를 화염에 넣지 마십시오. 고온의 토너가 분산되면 화상이나 기타 부상을 입을 수 있습니다.

경고

토너가 담긴 용기를 화염에 넣지 마십시오. 고온의 토너가 분산되면 화상이나 기타 부상을 입을 수 있습니다.

경고

토너가 담긴 용기를 화염에 넣지 마십시오. 고온의 토너가 분산되면 화상이나 기타 부상을 입을 수 있습니다.

주의

히터 HT-509 장착 시에는, 그림 표시 부분 주변이 매우 뜨겁습니다. 화상의 우려가 있으므로 그림 표시 부분 주변은 건드리지 않도록 하십시오.

<FS-533>

<FS-539/FS-539 SD>

주의

손가락을 틈새에 넣지 마십시오. 그렇지 않으면 손가락이 움직이는 부분에 닿아 부상을 입을 수 있습니다.

중요

- 주의 라벨 또는 표기를 제거하지 마십시오. 어떤 주의 라벨이나 주의 표기가 더러워진 경우에는 반드시 청소해서 판독할 수 있도록 해 주십시오. 만약 그것들을 읽기 쉽도록 할 수 없거나 주의 라벨이나 표기가 손상된 경우에는 서비스를 요청해 주십시오.

6. 필요 공간

본체의 동작, 소모품의 보충, 부품 교환, 그리고 정기적인 유지 보수를 쉽게 수행하기 위하여 아래에서 자세히 설명된 권장 공간 요구 사항을 준수해 주십시오.

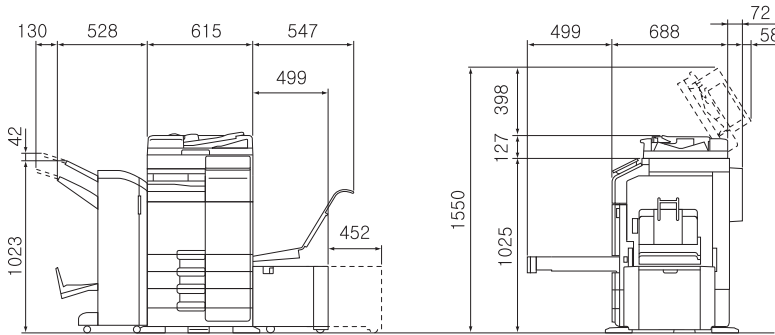

D470/CM Series + DF-632 + FS-539 SD + PC-216 + LU-302 + MK-730 + CU-102 (Unit : mm)

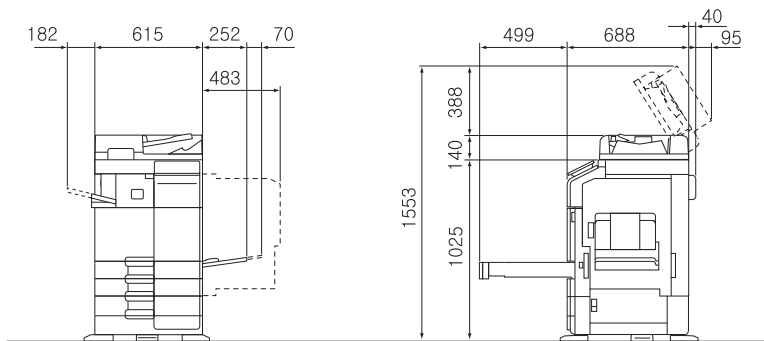

D470/CM Series + DF-714 + FS-533 + PC-216 (Unit : mm)

중요

- 환기 덕트를 위해 본 기계 뒤쪽에 8인치(200mm) 이상의 간격이 있어야 합니다.

7. 조작 주의 사항

본체를 최적으로 사용하기 위해서는 아래에서 기술된 주의 사항을 준수해 주십시오.

7.1 전원

전원 요구 사항은 다음과 같습니다.

- 전압 변동 : 최대 $\pm 10\%$ (220 ~ 240V AC에서)
- 주파수 변경 : 최대 $\pm 3\text{ Hz}$ (50 Hz/60 Hz에서)
 - 가능한 전압이나 주파수 변동이 작은 전원을 사용하십시오.

7.2 조작 환경

본체의 올바른 작동을 위한 요구되는 환경은 다음과 같습니다.

- 온도 : 10°C 에서 30°C 로 한 시간 안에 10°C 이하의 변화
- 습도 : 15% 에서 85% 로 한 시간 안에 10% 이하의 변화

7.3 복사 보관

복사본을 저장하려면 아래 권장 사항을 따라 주십시오.

- 장시간 보관해야 하는 복사본은 바래지는 것을 방지하기 위해서 빛이 노출되지 않는 곳에 보관하십시오.
- 용매 (예를 들어 스프레이 접착제)를 포함한 접착제는 복사본의 토너를 용해시킬 수 있습니다.
- 컬러 복사는 일반 흑백 복사본보다 두꺼운 토너층을 가지고 있습니다. 따라서 컬러 복사본을 접을 때에는 접는 부위의 토너가 일부 떨어져 나갈 수 있습니다.

7.4 기계내에 저장된 데이터

제품의 양도나 처분 또는 리스 제품의 반환에 앞서서 데이터의 유출을 방지하기 위해서는 모든 데이터 겹쳐 쓰기 기능을 사용해서 모든 데이터를 삭제하는 것을 권장 합니다.

모든 데이터 겹쳐 쓰기 기능에 대한 자세한 설명은 사용설명서를 참조해 주십시오.
데이터를 지우기 전에는 서비스 담당자에게 문의해 주시기 바랍니다

저장공간 결함에 대한 조치로써 주기적으로 백업하는 것이 좋습니다.
저장공간 백업의 상세 정보는 서비스 담당자에게 문의해 주시기 바랍니다.

8. 복사시 법적 규제

특정 유형의 원고는 사본을 전달하는 목적이나 의도하에 복사되어져서는 안됩니다. 다음은 전체 목록은 아니지만 책임 복사에 대한 하나의 안내서입니다.

[금융 수단]

- 개인 수표
- 우편환
- 채권이나 채무의 다른 인증서
- 여행자 수표
- 예금 증서
- 주식 증서

[법률적 원고]

- 식료품 할인 구매권
- 정부 기관에서 발행한 수표나 어음
- 여권
- 자동차 면허 증서
- 우표(소인이 있거나 없거나)
- 내부 매출 수표(소인의 유무)
- 이민 서류
- 주택 및 재산의 증서

[일반]

- 식별 카드, 배지, 또는 휘장
- 저작권자의 허가 없이 복사된 제품

추가적으로 국내나 외국 통화, 또는 저작권자의 허락 없이 예술 작품을 복사하는 것은 어떠한 상황에서도 금지됩니다.

원고의 상태가 의심될 때에는 변호사와 상담해 주십시오.

중요

- 이 기계는 불법으로 복제되는 금융 수단을 방지하기 위하여 위조 방지 기능을 제공하고 있습니다.
- 이 위조 방지 기능으로 인해 특정 상황 하에서는 프린트된 이미지가 드물게는 약간의 왜곡이 나타나거나 이미지 데이터가 저장되지 않을 수 있음을 양해해 주십시오.

D470/CM Series
간편 사용설명서

이 기기를 사용하기 전에

2

1. 이 기기의 사용 목적에 대해

1.1 사용 목적

이 다용도 기능 제품은 여러 개의 사무실 장치의 기능성을 하나로 통합해 놓았습니다.

이 제품은 다음의 목적을 위하여 사무실 환경에서 사용되도록 디자인되어 있습니다.

- 문서 인쇄, 복사, 스캔 및 팩스
- 양면 인쇄, 스테이플, 펀치, 소책자 작성과 같은 마감 기능 사용(대응 옵션이 장착되어 있을 경우)
- 스캔한 문서를 외부 USB 메모리로의 저장, FTP나 WebDAV, E-mail과 같은 네트워크 스캔 수신처로의 전송

이 기기를 사용할 때에는 다음 사항을 준수하여 주십시오.

- 본체나 옵션 사양의 범위 내에서 사용할 것
- 사용설명서에 기재되어 있는 안전하게 사용하기 위한 모든 주의 문구를 준수할 것
- 복사 금지 사항(P. 1-17)을 준수할 것
- 점검 및 유지관리 지시를 충실하게 실행할 것
- 일반, 국가 및 기업의 안전 규정을 준수할 것

1.2 허용할 수 없는 조작 조건

시스템은 이러한 경우에 작동되지 않습니다:

- 오류 혹은 손상이 발견되었을 때.
- 유지 보수 간격(주기)이 초과되었을 때.
- 기계적 혹은 전기적인 기능이 원래처럼 작동되지 않을 때.

1.3 면책

시스템의 생산자는 허가되지 않는 작동 환경에서 시스템이 작동되었을 시에 발생하는 손해에 대해서는 아무런 법적 책임도 지지 않습니다.

2. 이 기기의 사용자에 대해

사용설명서는 이 기기의 사용자를 아래와 같은 대상으로 하고 있습니다.

사용자	“이 기기의 사용 목적에 대해” 에서 기재되어 있는 목적을 위해 이 기기를 사용하고 할당된 사용자의 권리에 따라서 이 기기의 기능이나 소모품을 관리할 사람.
관리자	소모품이나 시스템 기능, 사용자, 액세스 권한을 관리하거나, 시스템 설정이나 네트워크 접속 설정을 하는 사람.

이 기기를 사용하는 모든 사람은 관련 사용설명서를 읽고 내용을 이해하여 주십시오.

3. 사용설명서의 구성

이 제품의 사용설명서는 본 책자 간편 설명서로 구성되어 있습니다.
책자 설명서는 기본적인 기계 절차 및 자주 묻는 질문에 대해 설명하고 있습니다.
더 자세한 기능이나 조작 방법을 배우고 싶다면 사용설명서를 참고해 주십시오.
또, “자주 하는 질문”이나 “문제 해결”의 자세한 내용에 대해서는 사용설명서 [자주하는 질문]에서 확인할 수 있습니다.

이름	개요
간편 사용설명서	이 제품의 기본적인 사용 방법과 설정 방법은 물론 보다 편리하게 사용하기 위한 기능이나 이 제품을 사용하면서 자주하는 질문, 간단한 장애 처리 방법을 픽업해서 소개합니다. 또, 이 제품을 안전하게 이용하기 위해 지켜야 할 주의 사항과 요청 사항도 기재되어 있으므로 반드시 읽어 주십시오.

3.1 동작 환경

명칭	사양
대응 OS	Microsoft Windows 10/Windows 11 Apple Mac OS 10.14/10.15/11/12/13
대응 브라우저	Windows: Microsoft Edge, Firefox 최신판, Google Chrome 최신판 Mac OS: Safari 최신판
디스플레이 해상도	1024 x 768 픽셀 이상

 **노트**

- 보다 쾌적한 이용을 위해, 사용하는 OS에 대응하는 최신의 브라우저를 사용하는 것을 권장합니다.
- 사용하는 브라우저의 JavaScript가 유효로 되어 있는 것을 확인하십시오.
사용설명서는 화면 표시나 검색 기능에서 JavaScript를 사용하고 있습니다.

3.2 본문의 표기나 기호에 대해

⚠ 경고

- 잘못된 취급을 했을 때 사망이나 중상으로 이어질 가능성이 있는 것을 가리킵니다.

⚠ 주의

- 잘못된 취급을 했을 때 경상 또는 가옥·재산 등의 손해로 이어지는 것을 가리킵니다.

! 중요

- 이 기기나 원고에 손해를 입힐 가능성이 예상되는 내용을 가리킵니다.
물질적 손해를 방지하기 위해 지시에 따라주십시오.

📝 노트

- 토픽을 보충할 정보나 기능을 사용하기 위해 필요한 옵션에 대해 설명합니다.

🔍 참고

- 토픽에 관련된 기능을 참고할 수 있습니다.

❖ **관련된 설정** : 토픽에 관련된 누구나 변경 가능한 설정을 소개합니다.

❖ **관련된 설정(관리자용)** : 토픽에 관련된 관리자용 대상의 설정을 소개합니다.

✓ : 순서의 전제가 되는 조건을 설명하고 있습니다.

→ : 순서문의 보충적인 설명을 나타냅니다.

[] : 터치 패널의 키 명칭, 컴퓨터 화면 상의 키 명칭, 사용설명서 명칭 등을 표시합니다.

굵은 글씨 : 부품 명칭, 제품 명칭, 옵션 명칭 등을 표시합니다.

D470/CM Series
간편 사용설명서

이 기기에 대해

3

1. 옵션 구성

1.1 옵션 구성 일람

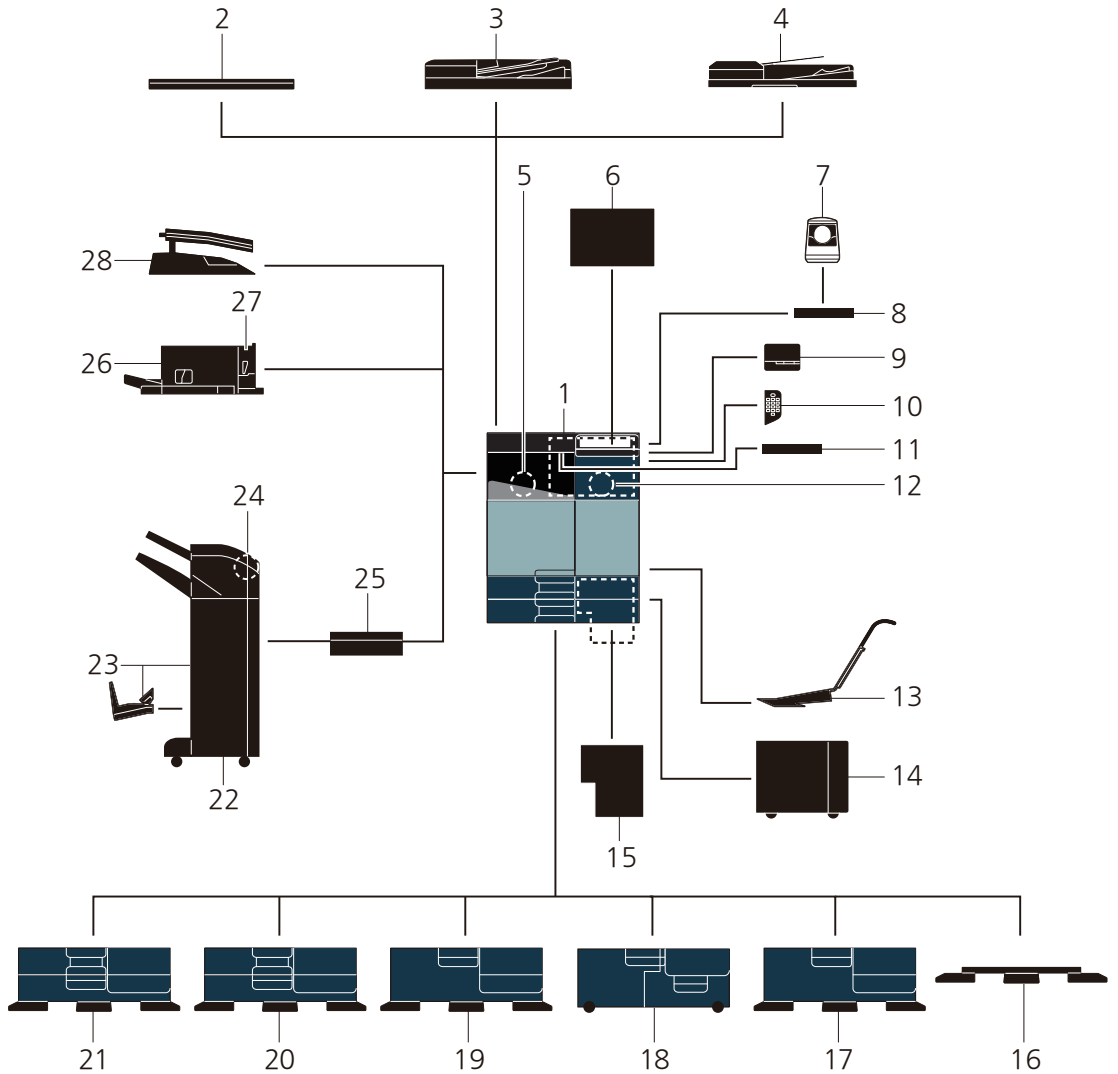

No.	각 부분의 명칭	기능 설명
1	본체부	스캐너 부분에서 원고를 읽어 들이고 읽은 화상을 프린터 부분에서 인쇄할 수 있습니다. 본문에서는 이 기기를 본체라고 부릅니다.
2	원고 커버 OC-511	놓은 원고가 움직이지 않도록 누를 수 있습니다.

No.	각 부분의 명칭	기능 설명
3	자동원고이송장치 DF-632	원고를 1매씩 자동으로 보내서 스캔할 수 있습니다. 양면 원고도 자동으로 뒤집어서 스캔합니다. 본문에서는 ADF라고 부릅니다.
4	자동원고이송장치 DF-714	원고를 1매씩 자동으로 보내서 스캔할 수 있습니다. 양면 원고라도 뒤집히지 않고 한 번에 보내서 스캔합니다. 본문에서는 ADF라고 부릅니다.
5	팩스 키트 FK-514	이 기기를 팩스 기기로 사용할 수 있습니다. 또한 전화 회선을 증설할 수도 있습니다.
6	클린 유닛 CU-102	이 기기에서 발생한 미세 입자(UFP)를 모아서 이 기기 밖으로 배출되는 것을 억제합니다.
7	인증 유닛 AU-102	지정맥 패턴을 읽어서 사용자 인증을 수행할 수 있습니다. 인증 유닛 AU-102를 설치하려면 작업대 WT-506이 필요합니다.
8	작업대 WT-506	원고 등을 일시적으로 둘 수 있습니다. 또한, 인증 유닛 AU-102 또는 인증 유닛 AU-2015를 설치하는 경우에도 사용합니다.
9	피니셔 FS-P04	인쇄한 용지를 스테이플로 철할 수 있습니다. 스테이플 칩은 스테이플 SK-501을 사용합니다. 피니셔 FS-P04를 설치하려면 작업대 WT-506이 필요합니다. 피니셔 FS-P04의 사용 방법에 대한 자세한 내용은 HTML 사용자 설명서를 읽어주십시오.
10	키패드 KP-102	조작 패널의 옆에 장착합니다. 하드웨어의 키패드에 숫자를 입력할 수 있습니다.
11	키보드 홀더 KH-102	외부 키보드를 사용하는 경우에 장착합니다. 외부 키보드에 대해서는 서비스 센터에 문의하십시오.
12	보안 키트 SC-509	부정 복사를 방지하기 위한 복사 방지 기능, 암호 복사 기능을 사용할 수 있습니다.
13	마운트 키트 MK-730	배너 용지에 인쇄할 경우에 사용합니다.
14	대용량 급지 유닛 LU-302	8-1/2 x 11 (A4) 크기의 용지를 3000매까지 놓을 수 있습니다. 대용량 급지 유닛 LU-302를 장착하려면 용지 급지 트레이 PC-116/PC-216/PC-416중의 하나를 이 기기에 장착할 필요가 있습니다.
15	이미지 컨트롤러 IC-420	고품질의 인쇄 결과를 얻을 수 있습니다. 이미지 컨트롤러 IC-420을 장착하려면 비디오 인터페이스 키트 VI-516과 업그레이드 키트 UK-115가 필요합니다. 또한, 데스크 DK-516이나 용지 급지 트레이 PC-116/PC-216/PC-416 중 하나를 이 기기에 장착할 필요가 있습니다.
16	데스크 DK-705	이 기기를 플로어에 설치할 수 있습니다.
17	데스크 DK-516	이 기기를 플로어에 설치할 수 있습니다.

No.	각 부분의 명칭	기능 설명
18	용지 급지 트레이 PC-417	8-1/2 x 11 (A4) 크기로 왼쪽 트레이에 1500매까지, 오른쪽 트레이에 1000매까지의 용지를 놓을 수 있습니다. 일부 기종에서는 이 옵션을 장착할 수 없습니다.
19	용지 급지 트레이 PC-416	8-1/2 x 11(A4) 크기로 2500매까지의 용지를 놓을 수 있습니다.
20	용지 급지 트레이 PC-216	상단 · 하단에 각각 500매까지의 용지를 놓을 수 있습니다.
21	용지 급지 트레이 PC-116	상단에는 500매까지의 용지를 놓고 하단은 수납 박스로 사용할 수 있습니다.
22	피니셔 FS-539	인쇄된 용지를 분류, 그룹, 스테이플 철을 해서 배지할 수 있습니다. 피니셔 FS-539 를 장착하려면 연결 유닛 RU-513 이 필요합니다. 또한, 데스크 DK-516 이나 용지 급지 트레이 PC-116/PC-216/PC-416/PC-417 중 하나를 이 기기에 장착할 필요가 있습니다.
23	피니셔 FS-539 SD	인쇄된 용지를 분류, 그룹, 스테이플, 접지, 중철해서 배지할 수 있습니다. 피니셔 FS-539 SD 를 장착하려면 연결 유닛 RU-513 이 필요합니다. 또한, 데스크 DK-516 이나 용지 급지 트레이 PC-116/PC-216/PC-416/PC-417 중 하나를 이 기기에 장착할 필요가 있습니다.
24	펀칭 키트 PK-524	피니셔 FS-539/FS-539 SD 에 장착합니다. 펀치 구멍을 낼 수 있습니다.
25	연결 유닛 RU-513	피니셔 FS-539/FS-539 SD 를 이 기기에 장착하는 경우에 필요합니다.
26	피니셔 FS-533	본체의 배지 트레이에 장착합니다. 인쇄된 용지를 정렬, 그룹, 스테이플로 철해서 배지할 수 있습니다.
27	펀칭 키트 PK-519	피니셔 FS-533 에 장착합니다. 펀치 구멍을 낼 수 있습니다.
28	작업 분류기 JS-506	본체의 배지 트레이에 장착합니다. 인쇄된 용지를 구분할 수 있습니다.

※ 옵션은 국가별로 다르거나 변경될 수 있습니다.

1.2 기타의 옵션 구성 일람

아래의 옵션은 이 기기에 내장되어 있으므로 그림 설명은 없습니다.

No.	각 부분의 명칭	기능 설명
1	스탬프 유닛 SP-501	팩스 전송 시에, 읽은 원고에 스탬프를 찍을 수 있습니다. 원고가 읽혀진 것을 확인할 수 있습니다.
2	예비 TX 표시 스탬프 2	스탬프 유닛 SP-501의 보충 스탬프입니다.
3	로컬 인터페이스 키트 EK-608	음성 안내 기능을 사용하는 경우에 장착합니다. 스피커와 USB포트가 증설됩니다.
4	로컬 인터페이스 키트 EK-609	음성 안내 기능, Bluetooth LE 대응의 iOS 단말기와의 연계 기능을 사용하는 경우에 장착합니다. 스피커, USB 포트, Bluetooth LE 통신용의 수신 장치가 증설됩니다.
5	비디오 인터페이스 키트 VI-516	이미지 컨트롤러 IC-420을 이 기기에 장착하는 경우에 필요합니다.
6	업그레이드 키트 UK-115	이미지 컨트롤러 IC-420을 이 기기에 장착하는 경우에 필요합니다.
7	i-Option LK-104	음성 가이드 기능을 사용할 수 있습니다.
8	i-Option LK-105	검색 가능 PDF 기능을 사용할 수 있습니다.
9	i-Option LK-106	특수 폰트 중 하나인 바코드 폰트를 추가할 수 있습니다.
10	i-Option LK-107	특수 폰트 중 하나인 유니코드 폰트를 추가할 수 있습니다.
11	i-Option LK-108	특수 폰트 중 하나인 OCR 폰트를 추가할 수 있습니다. 표준에서는 OCR-B 폰트(PostScript)를 이용할 수 있습니다. 이 옵션을 설치하면 OCR-A 폰트(PCL)를 이용할 수 있게 됩니다.
12	i-Option LK-110	DOCX, XLSX 형식으로의 변환이나 고기능 및 고품질의 데이터를 생성하는 기능을 추가할 수 있습니다. 이 옵션은 i-Option LK-105의 기능 라이선스도 포함됩니다. 이 옵션을 구입하는 경우 i-Option LK-105를 구입할 필요는 없습니다. 추가할 수 있는 기능에 대한 자세한 내용은 사용설명서를 읽어 주십시오.
13	i-Option LK-111	ThinPrint 기능을 사용할 수 있습니다.
14	i-Option LK-114	서버리스 풀 프린팅 기능을 사용할 수 있습니다.
15	i-Option LK-115	TPM(Trusted Platform Module)을 이용할 수 있습니다. 이 기기의 증명서나 암호 등의 기밀 정보를 TPM으로 암호화 하는 것으로 보안을 높일 수 있습니다.
16	i-Option LK-116	바이러스 스캔 기능을 추가할 수 있습니다.
17	i-Option LK-117	IP 팩스(SIP) 기능을 추가할 수 있습니다.

No.	각 부분의 명칭	기능 설명
18	업그레이드 키트 UK-211	무선 네트워크 환경에서 이 기기를 사용할 수 있습니다.
19	히터 HT-509	급지 트레이 내의 용지에 습기가 차는 것을 방지합니다. 히터 HT-509는 용지 급지 트레이 PC-116/PC-216/PC-416/PC-417 중 하나를 구입한 경우에 장착할 수 있습니다.
20	트랜스 키트 TK-101	대용량 급지 유닛 LU-302의 히터 기능을 사용할 때에 필요합니다.
21	전원 공급 박스 MK-734	히터 HT-509의 동작을 ON/OFF 합니다. 전원 공급 박스 MK-734는 데스크 DK-516이나 용지 급지 트레이 PC-116/PC-216/PC-416/PC-417 중 하나를 구입한 경우에 장착할 수 있습니다.
22	마운트 키트 MK-735	IC 카드 인증 장치를 본체에 내장하여 사용할 경우에 장착합니다.
23	인텔리전트 미디어 센서 IM-103	트레이에 적재된 용지의 유형을 자동으로 검지합니다.
24	확장 메모리 유닛 EM-908	기기에 저장공간을 추가합니다. 이 옵션을 사용하기 위해서는 기기의 펌웨어를 업데이트 해야합니다. 자세한 사항은 서비스 담당자에게 연락을 해주시기 바랍니다. 일부 기종에는 이 옵션을 장착할 수 없습니다.

※ 옵션은 국가별로 다르거나 변경될 수 있습니다.

2. 각 부의 명칭(본체)

2.1 앞면

이 그림은 본체에 자동원고이송장치 DF-714를 장착하고 있습니다.

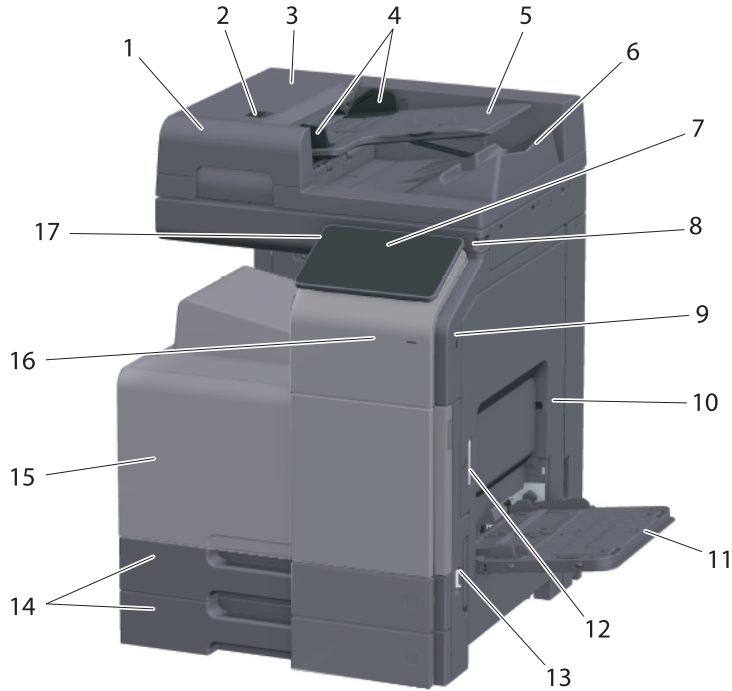

No.	각 부분의 명칭	기능 설명
1	자동원고이송장치	원고를 1매씩 자동으로 보내서 스캔할 수 있습니다. 양면 원고라도 뒤집히지 않고 한 번에 보내서 스캔합니다. 본문에서는 ADF라고 부릅니다.
2	왼쪽 커버 해제 레버	왼쪽 커버를 열 때에 사용합니다.
3	왼쪽 커버	왼쪽 커버의 용지 걸림을 처리할 때에 엽니다.
4	문서 가이드	원고의 폭에 맞춰서 조정합니다.
5	문서 공급 트레이	원고를 위로 향하게 놓습니다.
6	문서 출력 트레이	스캔이 끝난 원고가 배지 트레이 위에 배치됩니다.
7	조작 패널	이 기기에서의 각종 설정을 수행합니다.
8	터치 패널 펜	터치 패널의 메뉴를 선택하거나 문자를 입력할 때에 사용합니다.
9	USB 포트(타입A) USB2.0/1.1	외부 메모리(USB 메모리)를 연결할 때에 사용합니다.
10	오른쪽 도어	용지 걸림 처리를 수행할 때에 엽니다.

No.	각 부분의 명칭	기능 설명
11	수동 트레이	급지 트레이에 놓여져 있지 않은 크기의 용지나 두꺼운 용지, OHP 필름, 엽서(A6 카드(4 X 6)), 봉투, 라벨 용지에 인쇄할 때에 사용합니다.
12	오른쪽 도어 해제 레버	오른쪽 도어를 잠그고 있는 레버입니다.
13	주전원 스위치	본체의 전원을 ON/OFF합니다.
14	트레이 1/트레이 2	500매까지의 보통 용지를 넣을 수 있습니다.
15	전면 도어	토너 카트리지의 교환, 페토너 박스의 교환, 프린트 헤드창을 청소할 때에 엽니다.
16	모바일 터치 영역	NFC 대응 Android 단말기 또는 Bluetooth LE 대응 iOS 단말기를 이 기기와 연계시킬 때에 사용합니다.
17	Power 키	기기를 절전 상태로 전환할 때 조작합니다.

2.2 측면/뒷면

이 그림은 본체에 자동원고이송장치 DF-714, 팩스 키트 FK-514을 장착하고 있습니다.

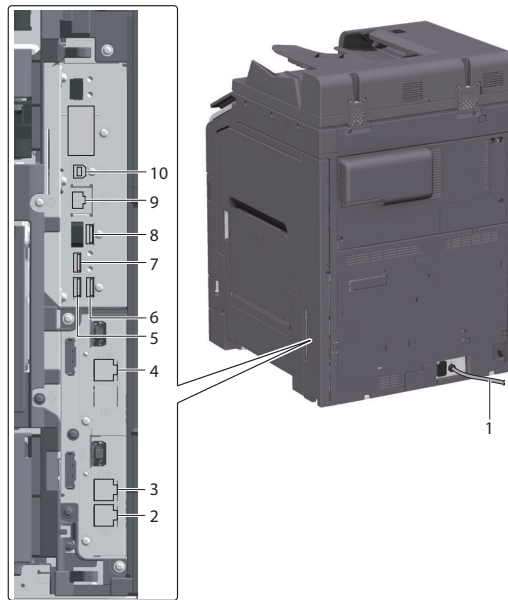

No.	각 부분의 명칭	기능 설명
1	전원 코드	이 기기로 전원을 공급합니다.
2	외장 전화기 연결용 커넥터(TEL PORT1)	외부 전화기의 코드를 연결합니다. 여러 회선을 사용하는 경우라도 이 커넥터에 코드를 연결하십시오.

No.	각 부분의 명칭	기능 설명
3	포트 1 회선 커넥터 (LINE PORT1)	일반 가입 전화 회선을 연결할 때에 사용합니다. 전화 회선을 1회선만 사용하는 경우에는 이 커넥터에 코드를 연결하십시오.
4	포트 2 회선 커넥터 (LINE PORT2)	일반 가입 전화 회선을 연결할 때에 사용합니다.
5	USB 포트(타입A) USB2.0/1.1	첫 번째 회선의 FAX(옵션)을 연결할 때에 사용합니다.
6	USB 포트(타입A) USB2.0/1.1	두 번째 회선의 FAX(옵션)을 연결할 때에 사용합니다.
7	USB 포트(타입C) USB3.0	무선 LAN 접속 키트(옵션)을 연결할 때에 사용합니다.
8	USB 포트(타입A) USB2.0/1.1	인증 유닛(옵션)을 연결할 때에 사용합니다.
9	네트워크용 포트 (10Base-T/100 BaseTX/ 1000 Base-T)	이 기기를 네트워크 프린터, 네트워크 스캐너로 사용할 때 네트워크 케이블을 연결합니다.
10	USB 포트(타입B) USB2.0/1.1	USB 연결 프린터로 사용할 때 연결합니다.

 **노트**

- 이 기기의 네트워크 포트는 No.9와 No.10입니다. 네트워크 포트에 케이블을 삽입하면 포트가 활성화됩니다.

3. 전원에 대해

이 기기에는 주전원 스위치와 Power 키가 있습니다.

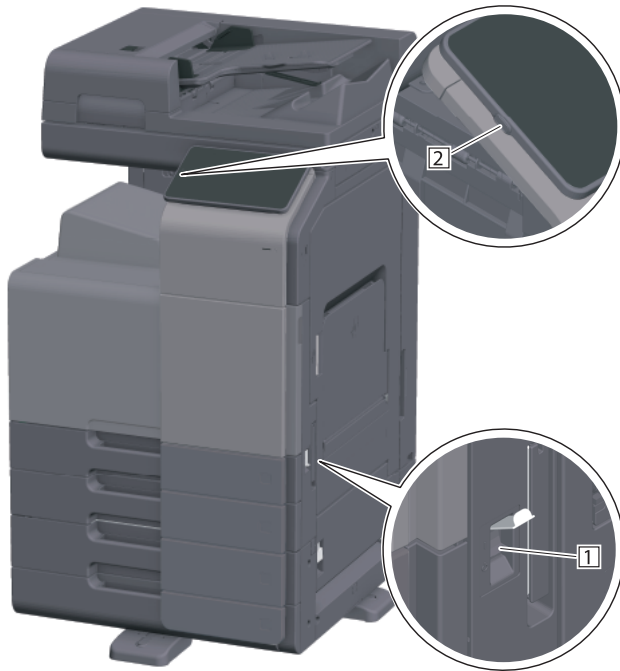

No.	각 부분의 명칭	기능 설명
1	주전원 스위치	이 기기의 주전원을 ON/OFF합니다. 주전원 ON/OFF 방법에 대해 자세한 내용은 “P. 3-11 전원 ON/OFF 방법”을 읽어주십시오.
2	Power 키	이 기기를 절전 상태로 전환할 때 조작합니다. 소비 전력을 억제하여 절전 효과를 얻을 수 있습니다. Power 키의 사용 방법에 대한 자세한 내용은 CD 사용설명서를 읽어주십시오.

중요

- 이 기기에서 인쇄하는 도중에 주전원 스위치를 OFF로 하거나 Power 키를 누르지 마십시오. 용지 걸림의 원인이 됩니다.
- 이 기기의 동작중에 주전원 스위치를 OFF로 하거나 Power 키를 누르면, 스캔 중인 데이터나 통신 중인 데이터, 대기 중인 작업은 삭제됩니다.

전원 ON/OFF 방법

- 1** 주전원을 ON으로 할 때는 주전원 스위치 커버를 열고 주전원 스위치의 “I” 를 눌러 주십시오.

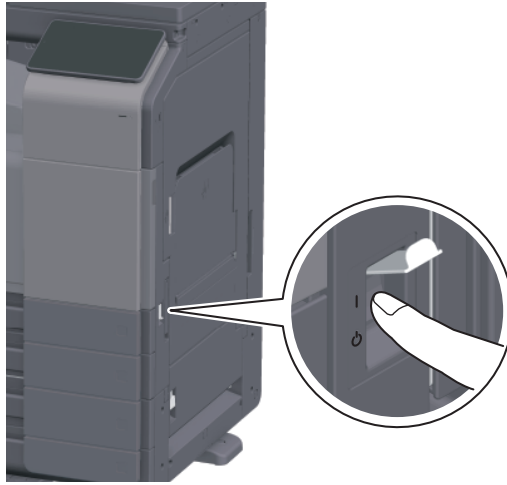

조작 패널의 전원 램프가 점등하고 조작 패널에 실행 화면이 표시됩니다.

- 2** 주전원을 OFF로 할 때는 주전원 스위치 커버를 열고 주전원 스위치의 “O” 를 눌러 주십시오.

중요

- 이 기기를 재기동할 때는 주전원 스위치를 OFF로 하고 10초 이상 경과하고 나서 ON으로 하십시오. 간격을 두지 않으면 정상적으로 작동하지 않을 수 있습니다.

D470/CM Series
간편 사용설명서

패널에 대해

4

1. 조작 패널에 대해

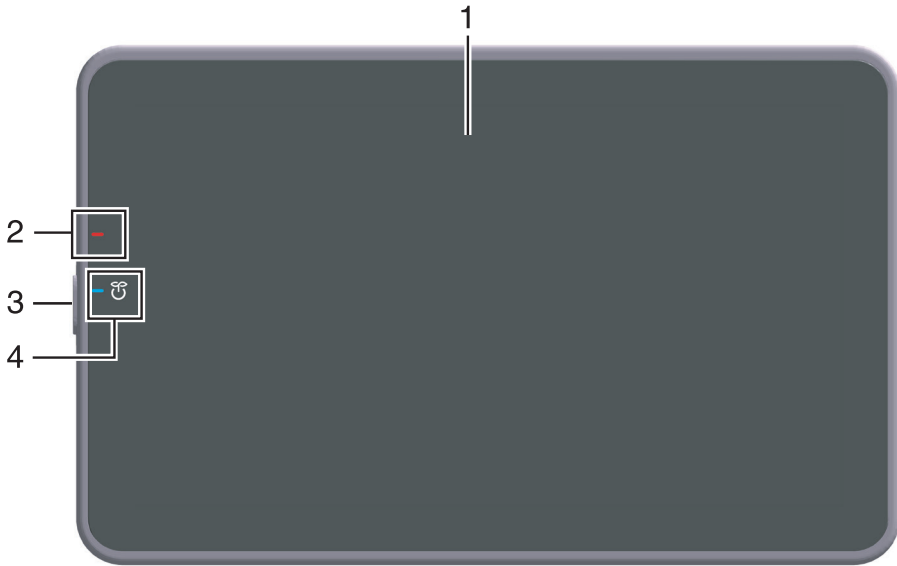

No.	각 부분의 명칭	설명
1	터치 패널	설정 화면이나 메시지를 표시합니다. 직접 터치해서 조작합니다.
2	경고 표시 램프	이 기기의 상태를 램프의 색과 점멸, 점등으로 표시합니다. <ul style="list-style-type: none"> • 점멸(오렌지색): 경고중 • 점등(오렌지색): 기계 정지중
3	Power 키	이 기기를 절전 상태로 전환할 때 조작합니다. Power 키의 사용 방법에 대한 자세한 내용은 사용설명서 CD를 읽어주십시오.
4	전원 램프	전원의 상태를 램프의 색으로 표시합니다. <ul style="list-style-type: none"> • 점등(파란색): 일반 모드 • 점멸(파란색): 저전력 모드 또는 슬립 모드 • 점등(오렌지색): 부전원 OFF • 점멸(오렌지색): ErP 자동 전원 OFF

2. 터치 패널에 대해

홈 화면에 대해

홈 화면은 다음과 같이 구성되어 있습니다.

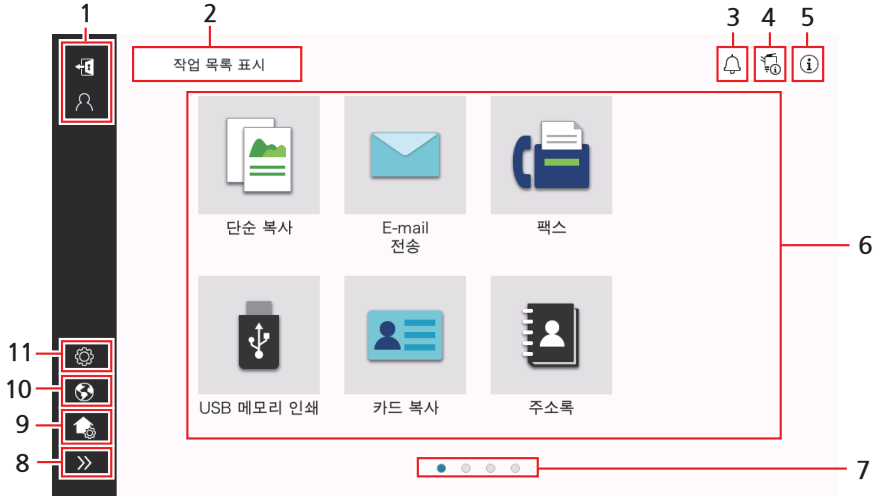

No.	각 부분의 명칭	기능 설명
1	사용자 명/부문명	사용자 인증/부문 관리를 도입하고 있는 경우에 현재 로그인 중인 사용자명 또는 부문명을 표시합니다. [ID]를 탭하면 로그아웃합니다.
2	[작업 표시]	실행 중인 작업이나 대기 중인 작업을 표시합니다. 작업의 이력을 확인하거나 통신 보고서를 인쇄할 수도 있습니다. 작업의 실행 중에는 [작업 표시] 키에 작업의 동작 상황을 표시합니다. 또한, [작업 표시] 키의 옆에 표시되는 정지 키로 실행 중인 작업을 정지할 수 있습니다.
3	통지 아이콘	이 기기의 상태에 관한 경고나 알림을 확인할 수 있습니다.
4	장치 정보 아이콘	현재의 일시, 메모리 잔량, 토너 잔량을 확인할 수 있습니다. 이 기기가 다음 상태인 경우는 해당되는 표시를 합니다. <ul style="list-style-type: none"> • 규격이 아닌 USB 메모리를 연결하였다 • 디버그 정보의 로그를 축적하고 있다 • 화상 로그를 전송하고 있다 • 팩스의 재다이얼 대기 • 데이터를 수신하고 있다 • 데이터를 전송하고 있다 • 메일 서버(POP)로의 연결 오류 • 보안 강화 설정이 설정되어 있다
5	정보 아이콘	사용자에게 전달할 메시지를 표시합니다.

No.	각 부분의 명칭	기능 설명
6	기능 키	임의의 기능을 할당한 단축키를 표시합니다. [메인메뉴(기본스타일)]에서 홈 화면에 표시하는 단축키를 변경할 수 있습니다.
7	페이지 인디케이터	현재 몇 번째 페이지를 표시하고 있는지 확인할 수 있습니다.
8	왼쪽 영역 개폐 아이콘	왼쪽 영역을 열고 닫습니다. 왼쪽 영역을 열면 왼쪽 영역에 있는 아이콘의 이름이 표시됩니다.
9	[홈 화면 사용자 지정]	홈 화면에 표시할 기능 키를 설정합니다.
10	[Language]	패널의 표시 언어를 일시적으로 전환합니다. [언어 일시 변경]이 ON으로 설정되어 있는 경우에 표시됩니다.
11	[설정 메뉴]	이 기기의 설정을 하거나 사용 상태를 확인할 수 있습니다.

3. 로그인 방법

3.1 사용자 인증이 설정되어 있는 경우

이 기기에서 사용자 인증이 설정되어 있는 경우는 로그인 화면이 표시됩니다. 사용자명과 암호를 입력하고 사용자 인증을 실시합니다.

- ✓ 이 기기의 인증 설정에 따라서 로그인 화면이 다르게 표시될 수 있습니다.
- ✓ 공유 사용자(등록되지 않은 사용자)의 사용을 허가한 경우, 로그인 화면에서 **[공용 사용자로 사용]**을 탭하면 인증하지 않고 이 기기를 조작할 수 있습니다.

1 사용자명과 암호를 입력합니다.

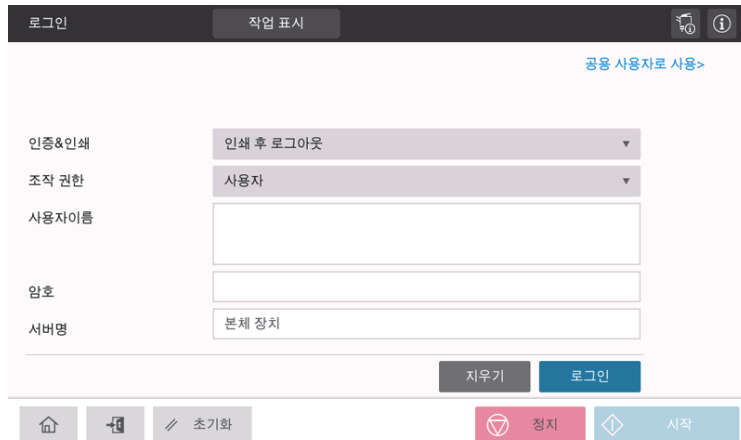

2 **[서버명]**이 표시되어 있을 경우에는 인증을 실시할 서버를 선택합니다.

→ 초기 설정은 초기값으로 등록된 인증 서버가 선택되어 있습니다.

3 **[조작 권한]**이 표시되어 있을 경우에는 로그인하는 사용자의 조작 권한을 선택합니다.

→ 등록 사용자로서 로그인하는 경우에는 **[사용자]**를 선택합니다.

→ 관리자로서 로그인하는 경우에는 **[관리자]**를 선택합니다.

→ 박스 관리자로서 로그인하는 경우에는 **[박스 관리자]**를 선택합니다.

4 **[인증 방법]**이 표시되어 있을 경우에는 인증 방법을 선택합니다.

5 **[로그인]**을 탭합니다.

인증에 성공하면 이 기기를 조작할 수 있습니다. 로그인 중에는 사용자명이 화면에 표시됩니다.

부문 인증 로그인 화면이 표시되었을 경우에는 다음 순서에서 부문 인증을 실시합니다.

부문 인증 조작에 대한 자세한 내용은 P. 4-6을 읽어주십시오.

6 원하는 조작이 끝나면 Access 키(**Access**)로 로그아웃합니다.

→ 로그인 중에 이 기기를 조작하지 않는 시간이 계속되면(초기값: **[1]분**) 자동으로 로그아웃됩니다.

7 로그아웃 확인 화면에서 **[✓]**를 탭합니다.

3.2 부문 관리가 설정되어 있는 경우

이 기기에서 부문 관리가 설정되어 있는 경우는 로그인 화면이 표시됩니다. 부문명과 암호를 입력하고 부문 인증을 실시합니다.

✓ 이 기기의 인증 설정에 따라서, 로그인 화면의 표시가 다를 수 있습니다.

1 부문명과 암호를 입력합니다.

→ 암호만으로 부문 인증을 실시할 경우에는 로그인 화면에 키패드가 표시됩니다.

암호가 숫자만인 경우에는 키패드로 암호를 입력할 수 있습니다. 암호에 문자가 포함되어 있는 경우에는 [암호] 입력영역을 탭하고 키보드로 암호를 입력합니다.

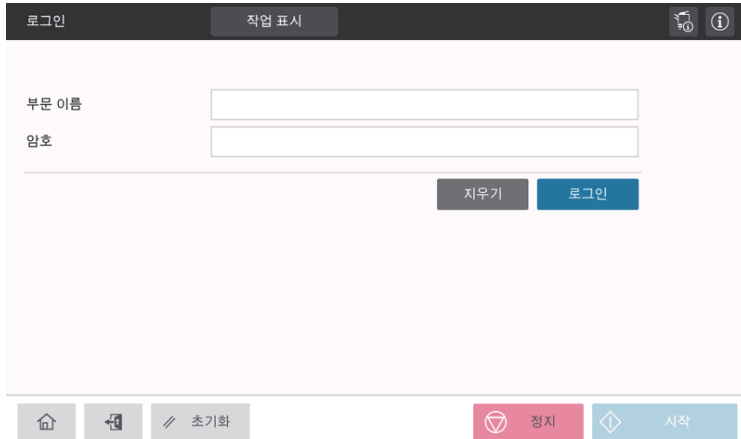

2 [로그인]을 탭합니다.

인증에 성공하면 이 기기를 조작할 수 있습니다. 로그인 중에는 부문명이 화면에 표시됩니다. 사용자 인증과 부문 관리를 함께 사용하고 있는 경우에는 사용자명이 화면에 표시됩니다.

3 원하는 조작이 끝나면 Access 키()로 로그아웃합니다.

→ 로그인 중에 이 기기를 조작하지 않는 시간이 계속되면(초기값: [1]분) 자동으로 로그아웃됩니다.

4 로그아웃 확인 화면에서 [✓]를 탭합니다.

D470/CM Series
간편 사용설명서

원고와 용지를 놓는 방법

5

1. 원고를 놓기

원고를 놓는 방법은 ADF(자동원고이송장치)에 놓는 방법과 원고면 유리에 직접 놓는 방법이 있습니다. 사용하는 원고에 맞춰서 이용하십시오.

1.1 ADF에 놓기

매수가 많을 때나 크기가 불규칙한 시트 원고를 스캔할 때에 편리합니다.

- 첫 번째 페이지가 가장 위가 되도록 원고를 나열합니다.
- 스캔하는 면이 위를 향하게 해서 원고를 놓습니다.
- 원고에 맞춰서 문서 가이드를 슬라이드합니다.

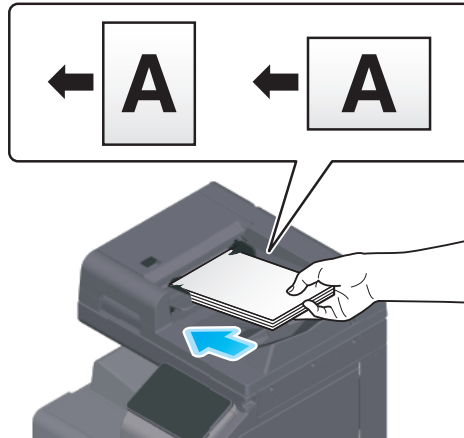

1.2 원고면 유리에 놓기

책, 잡지나 명함 등 작은 크기의 원고를 스캔할 때에 편리합니다.

- 스캔하는 면이 아래를 향하게 해서 원고를 놓습니다.
- 원고면 유리의 왼쪽 안으로 ▲마크에 맞춥니다.

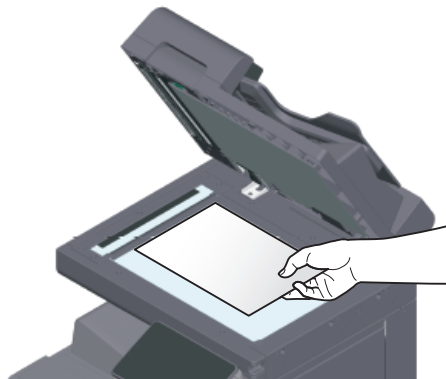

2. 용지 놓기

보통은 자주 사용하는 용지가 놓여져 있으므로 용지 설정이 필요하지 않습니다.
 평소 급지 트레이에 놓여 있지 않는 용지를 사용할 때의 방법에 대해 설명합니다.
 여기에서는 봉투, 엽서, 라벨지나 인덱스지를 놓는 방법에 대해 설명합니다.

2.1 트레이 1~ 트레이 2에 놓기

각 트레이에는 보통지를 500매까지 놓을 수 있습니다.

사용할 수 있는 용지 종류

보통지, 단면 전용 용지, 얇은 용지, 엽서(A6 카드(4 x 6)), 봉투, 특수지, 두꺼운 용지, 레터헤드지, 색지, 재생지

놓는 방법

1 트레이를 꺼냅니다.

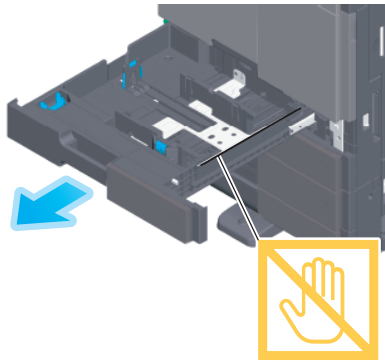

중요

- 필름에는 손이 닿지 않도록 주의하십시오.

2 적재 용지의 크기에 맞춰서 문서 가이드를 슬라이드합니다.

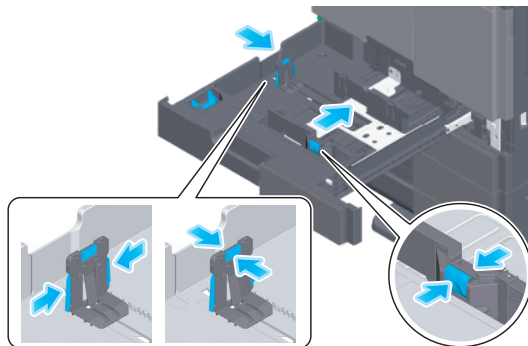

5 원고와 용지를 놓는 방법

- 3 인쇄할 면을 위로 향하게 하여 용지를 놓습니다.

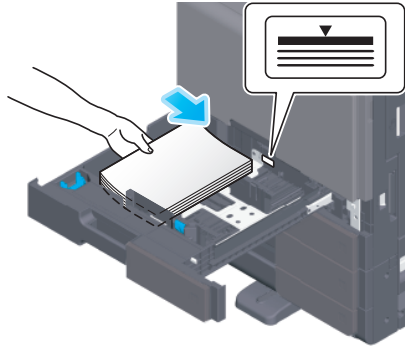

- 4 보통지 이외의 용지를 놓는 경우에는 용지 종류의 설정이 필요합니다.
→ 용지 종류 설정 방법에 대한 자세한 내용은 사용설명서 CD를 읽어주세요.

2.2 수동 트레이에 놓기

다른 급지 트레이에 놓여져 있지 않은 크기의 용지나 봉투, OHP 필름 등에 인쇄하고 싶을 때에 수동 트레이를 사용합니다.

수동 트레이를 사용할 경우는 용지 종류와 용지 크기의 설정이 필요합니다.

사용할 수 있는 용지 종류

보통지, 단면 전용 용지, 특수지, 두꺼운 용지, 엽서(A6 카드(4 x 6)), OHP 필름, 레터헤드지, 색지, 봉투, 라벨 용지, 인덱스지, 재생지, 배너 용지

놓는 방법

- 1 수동 트레이를 엽니다.

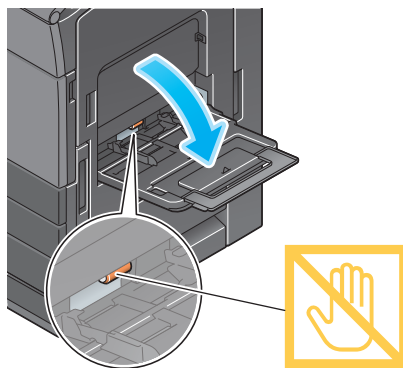

→ 크기가 큰 용지를 놓는 경우에는 보조 트레이를 엽니다.

중요

- 급지 롤러의 표면에는 손이 닿지 않도록 주의하십시오.

- 2 인쇄하고 싶은 면을 아래로 향하게 해서 용지를 놓고 문서 가이드를 맞춥니다.
→ 용지의 모서리가 안에 닿을 때까지 끼워 넣으십시오.

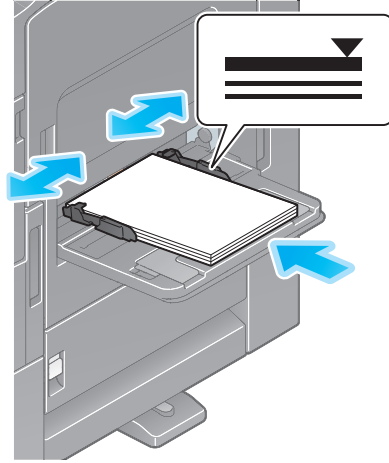

중요

- 용지는 ▼ 마크를 넘지 않도록 놓으십시오.
용지가 휘어있는 경우는 펴서 놓으십시오.

- 3 용지 종류와 용지 크기를 설정합니다.
→ 용지 종류와 용지 크기 설정 방법에 대한 자세한 내용은 사용설명서 CD를 읽어주십시오.

2.3 봉투를 놓기

봉투를 사용할 때의 주의

- 봉투 내부의 공기를 빼고 봉투의 접힌 면을 확실하게 누르십시오.
- 플랩(덮개)이나 본체의 플랩(덮개)이 덮이는 부분에 풀이나 박리지가 있는 봉투는 사용하지 마십시오.
- 봉인부에는 인쇄할 수 없습니다.
- 봉투의 플랩(덮개)을 열고 놓은 경우에도 해당하는 정형 크기의 봉투를 선택하십시오.
플랩(덮개)을 연 상태의 크기를 측정해서 비정형 크기로의 설정을 수행할 필요가 없습니다.

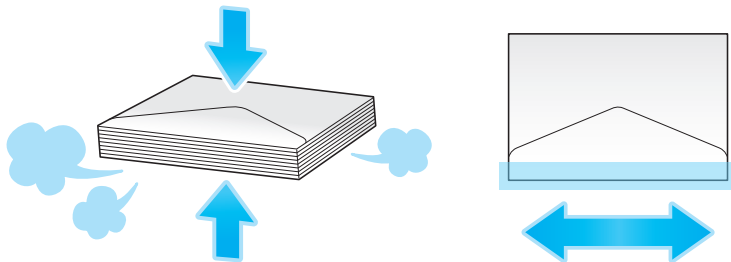

트레이 1의 경우

봉투는 70매까지 놓을 수 있습니다.

- 봉인부를 아래쪽으로 해서 놓습니다.
- 길이가 7-3/16인치 (182 mm) 이하인 봉투를 놓을 경우는 여태치먼트를 문서 가이드에 장착합니다.
- 봉투 크기에 문서 가이드를 맞춥니다.
- [용지 크기]의 [기타]에서 봉투 크기를 선택합니다.

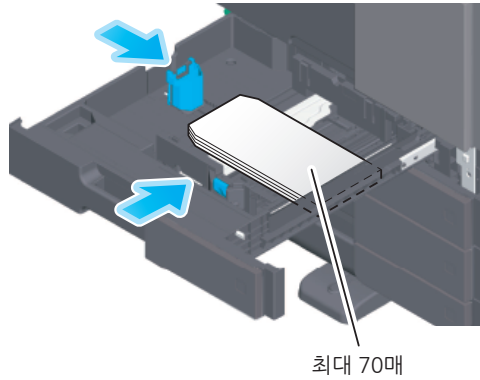

수동 트레이의 경우

봉투는 10매까지 놓을 수 있습니다.

- 봉인부를 아래쪽으로 해서 놓습니다.
- 봉투 크기에 문서 가이드를 맞춥니다.
- [용지 크기]의 [기타]에서 봉투 크기를 선택합니다.

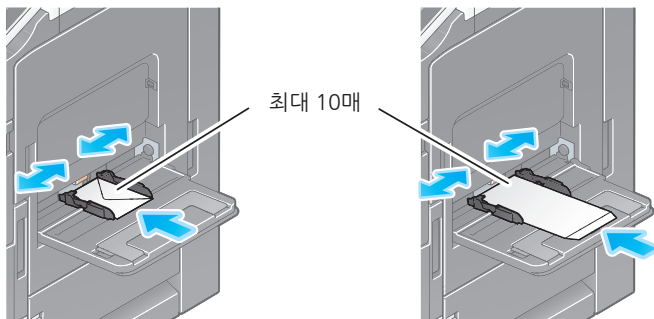



2.4 엽서를 놓기

엽서를 사용할 때의 주의

- 말린 엽서는 말림(휨)을 펴 주십시오.
- A6 카드 이외의 엽서를 사용하는 경우에는 크기를 확인한 후에 [용지 크기]의 [사용자 정의]에서 크기를 지정하십시오.

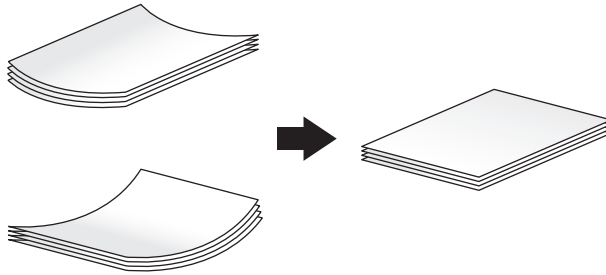

트레이 1의 경우

엽서는 200매까지 놓을 수 있습니다.

- 인쇄할 면을 위로 향하게 해서 놓습니다.
- 어태치먼트를 문서 가이드에 장착합니다.
- 엽서 크기에 문서 가이드를 맞춥니다.
- [용지 크기 옵션]에서 [A6 카드]를 선택합니다.

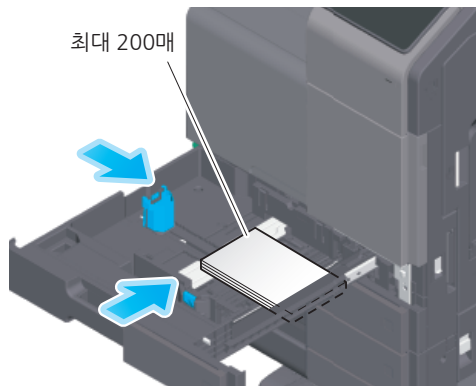



수동 트레이의 경우

엽서는 20매까지 놓을 수 있습니다.

- 인쇄할 면을 아래로 향하게 해서 놓습니다.
- 엽서 크기에 문서 가이드를 맞춥니다.
- [용지 크기]의 [기타]에서 엽서 크기를 선택합니다.

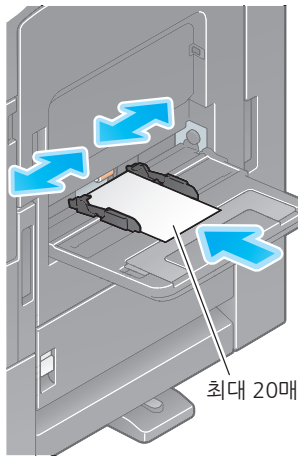

2.5 라벨지를 놓기

라벨지는 앞면의 용지(인쇄면), 실 부분, 뒷면 용지(대지)로 구성되어 있습니다. 뒷면의 용지를 벗겨서 다른 곳에 붙일 수 있습니다. 라벨지는 20매까지 놓을 수 있습니다.

- 인쇄하고 싶은 면을 아래 방향으로 해서 라벨지를 그림과 같이 놓습니다.
- 라벨지의 크기에 **문서 가이드**를 맞춥니다.
- **[용지 종류]**에서 **[두꺼운 용지 1+]**를 선택합니다.

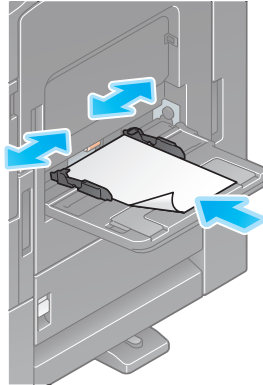

2.6 인덱스지를 놓기

인덱스지는 20매까지 놓을 수 있습니다.

- 인쇄하고 싶은 면을 아래 방향으로 해서 탭이 있는 부근을 그림과 같이 해서 놓습니다.
- 인덱스지의 크기에 문서 가이드를 맞춥니다.
- [용지 종류]에서 [Tab 용지]를 선택합니다.

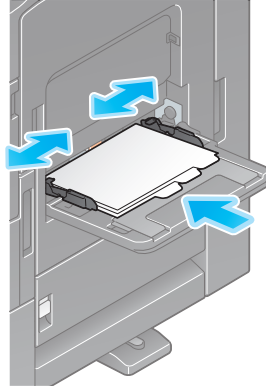

D470/CM Series
간편 사용설명서

이 기기에서 할 수 있는 것

6

1. 이 기기에서 할 수 있는 것

이 기기의 주요 기능으로 복사 기능, 프린트 기능, 팩스/스캔 기능이 있습니다.
여기에서는 각 기능의 기본적인 조작에 대해 설명합니다.
각 기능의 자세한 설명이나 조작 방법을 알고 싶을 때는 사용설명서 CD를 읽어주십시오.

1.1 복사 방법

복사의 기본적인 설정

여기에서는 복사 기본 조작을 소개합니다.

- 1 사용자 인증이 유효한 경우에는 로그인 화면이 표시됩니다.
필요 사항을 입력하고 [로그인]을 탭합니다.

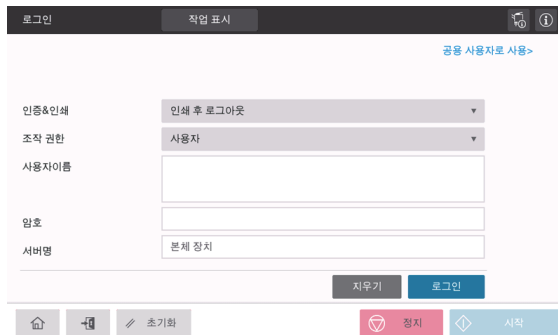

- 2 원고를 놓습니다.

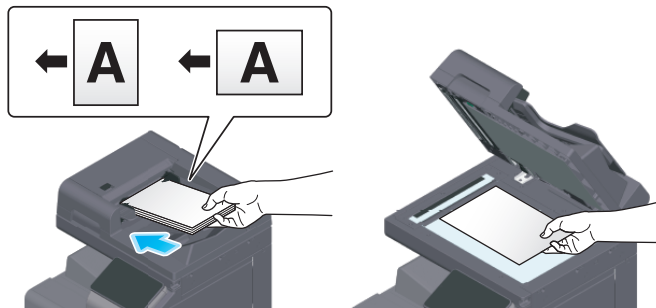

3 홈 화면에서 [복사]를 탭합니다.



4 필요에 따라서 복사 옵션 설정을 합니다.

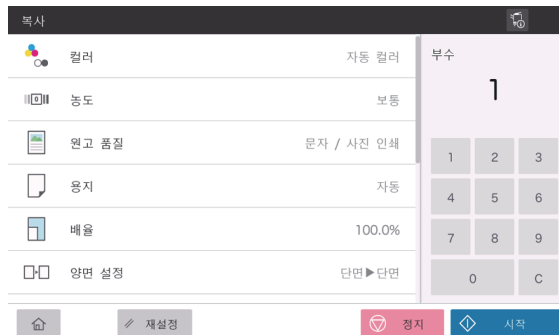

5 필요에 따라서 키패드로 부수를 지정합니다.

6 [시작] 키로 복사를 시작합니다.



1.2 프린트 방법

프린트의 기본적인 설정

여기에서는 프린트 기본 조작을 소개합니다.

- 1 컴퓨터 응용 프로그램에서 원고 데이터를 열고 [파일] 메뉴에서 [인쇄]를 클릭합니다.
- 2 [프린터 이름](또는 [프린터 선택])에서 인쇄할 프린터가 선택되어 있는지 확인합니다.
→ [인쇄] 화면은 컴퓨터 응용 프로그램에 따라 다릅니다.

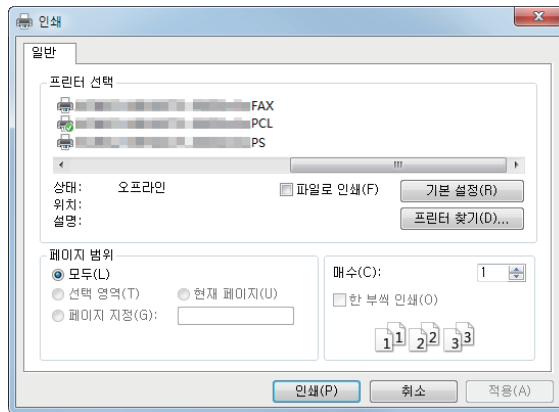

- 3 인쇄할 페이지 범위나 부수를 지정합니다.
- 4 필요에 따라서 [속성](또는 [기본 설정])을 클릭하고 프린터 드라이버의 인쇄 설정을 변경합니다.
- 5 [인쇄]를 클릭합니다.

1.3 스캔 방법

스캔의 기본적인 설정

여기에서는 스캔 기본 조작을 소개합니다.

- 1 사용자 인증이 유효한 경우에는 로그인 화면이 표시됩니다. 필요 사항을 입력하고 [로그인]을 탭합니다.

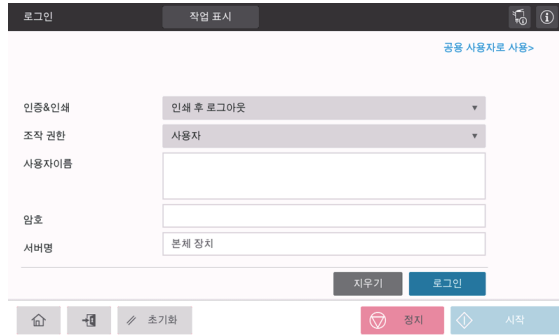

- 2 원고를 놓습니다.

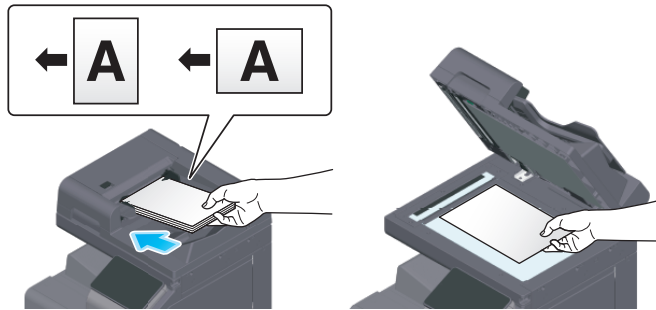

- 3 홈 화면에서 스캔 기능 키를 탭합니다.

- 4 수신처를 지정합니다.

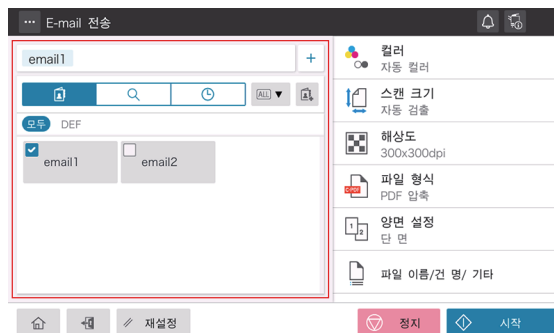

6 이 기기에서 할 수 있는 것

5 필요에 따라서 전송의 옵션 설정을 합니다.

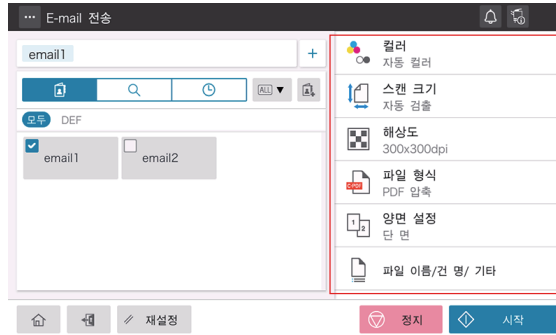

6 [시작] 키로 전송을 시작합니다.



1.4 팩스 방법

팩스의 기본적인 조작

여기에서는 팩스 기본 조작을 소개합니다.

- 1 사용자 인증이 유효한 경우에는 로그인 화면이 표시됩니다. 필요 사항을 입력하고 **[로그인]**을 탭합니다.

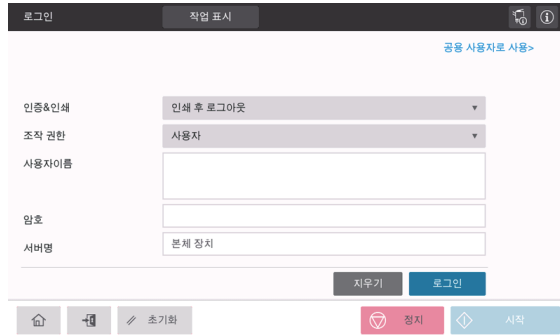

- 2 원고를 놓습니다.

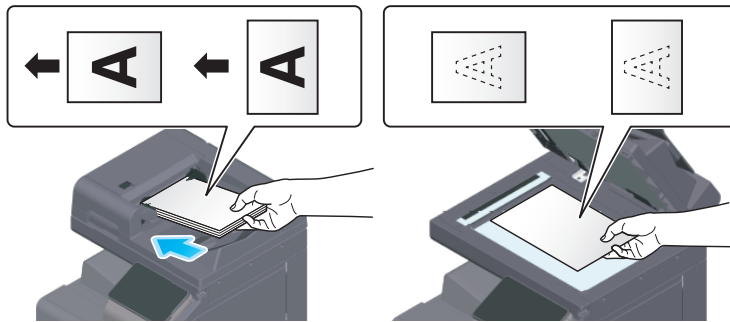

- 3 홈 화면에서 **[팩스]**를 탭합니다.

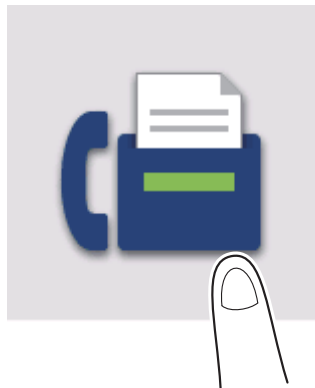

6 이 기기에서 할 수 있는 것

4 수신처를 지정합니다.

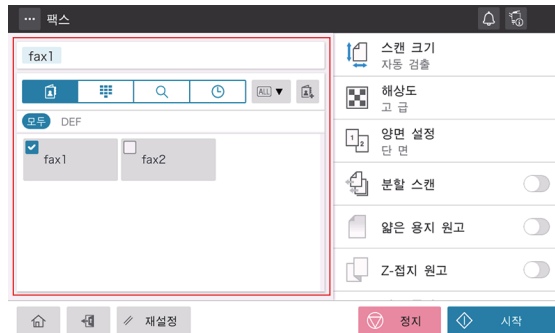

5 필요에 따라서 전송의 옵션 설정을 합니다.

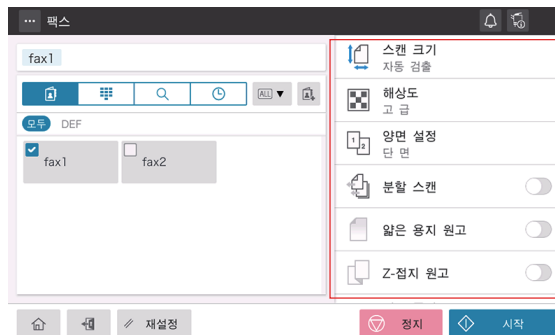

6 [시작] 키로 전송을 시작합니다.



D470/CM Series
간편 사용설명서

수신처 등록하기

7

1. 수신처 등록 방법

1.1 팩스 수신처를 등록하기

- 1 [설정 메뉴]-[설정 메뉴]-[수신지 등록]-[주소록]-[새 등록]을 탭합니다.
- 2 [수신지 선택]에서 [팩스 수신지]를 선택합니다.
- 3 수신처 정보를 입력합니다.

설정	설명
[등록 번호]	수신처의 등록 번호입니다. [빈 번호를 사용]은 비어있는 작은 숫자부터 자동으로 등록됩니다. 번호를 지정하고 싶을 때는 [직접 입력]을 선택하고 번호를 입력합니다.
[이름]	수신처의 이름을 입력합니다(24문자 이내).
[분류 문자]	등록 명칭을 한글(자음+모음)로 입력합니다(24문자 이내). 수신처를 등록 명칭 순서로 정렬할 수 있습니다.
[검색 문자]	수신처를 등록 명칭으로 검색하기 위한 문자를 선택합니다. 자주 전송하는 수신처는 [상용]에 체크를 합니다. 수신처 선택 화면에 초기 표시되므로 수신처의 지정이 간단해집니다.
[목적지]	수신처의 팩스 번호를 입력합니다(38 문자 이내, 숫자와 #, *, -, T, P, E 사용 가능). <ul style="list-style-type: none"> • [T] 또는 [*]: 다이얼 회선([다이얼링 방식]이 [10pps] 또는 [20pps]로 설정되어 있는 환경)에서 사용하는 경우에 푸시 신호를 발신하고 싶을 때 입력합니다. • [P]: 다이얼 사이에 대기 시간을 삽입하고 싶을 때 입력합니다. • [-]: 다이얼의 구분 기호로 입력합니다. 다이얼에는 영향을 주지 않습니다. • [E-]: PBX 환경에서 사용하는 경우에 등록되어 있는 외선 번호를 삽입하고 싶을 때 입력합니다. [PBX 접속 설정]이 ON으로 설정되어 있는 경우에 표시됩니다.
[팩스 번호의 재입력]	팩스 번호를 다시 입력합니다. [기능 ON/OFF 설정]-[주소 2 입력 기능(등록)]이 ON으로 설정되어 있는 경우에 표시됩니다.
[회선 설정]	여러 회선을 사용하는 경우에는 전송에 사용할 회선을 선택합니다. 보통은 [회선 1]을 사용합니다. [보통]을 선택하면 비어 있는 회선을 사용해서 전송합니다.
[통신설정]	필요에 따라서 등록할 수신처에 대한 팩스의 전송 방법을 지정합니다. 여기에서 지정한 내용은 팩스를 전송하기 전에 변경할 수 있습니다. <ul style="list-style-type: none"> • [V34 Off]: V.34란 슈퍼 G3의 팩스 통신 시에 사용되는 통신 방식입니다. 상대 기기 또는 이 기기가 내선 교환기 경우로 회선에 연결된 경우 등 회선의 상황에 따라서는 슈퍼 G3 모드에서 통신할 수 없는 경우가 있습니다. 이러한 경우는 V.34를 OFF로 설정하고 전송하는 것을 권장합니다. • [ECM Off]: ECM 모드는 ITU-T(국제전기통신연합)에서 정한 오류 재전송 방식의 통신입니다. ECM 모드를 가진 팩스 사이의 통신에서는 전송한 데이터에 오류가 없는지 확인하면서 통신하기 때문에 전화 회선의 잡음 등에 의한 화상의 흐트러짐을 방지할 수 있습니다. ECM을 OFF로 설정하고 전송하면 통신 시간을 단축할 수 있습니다. 단, 화상의 흐트러짐이나 통신 오류의 원인이 되는 경우가 있으므로 상황에 따라서 설정을 변경하십시오. • [해외통신]: 통신 상태가 불안정한 지역에 팩스를 보낼 경우 등에 사용합니다. 전송 속도를 낮춰서 전송합니다. • [주소 확인]: 팩스 전송에 지정한 팩스 번호와 전송처의 팩스 번호 정보(CSI)를 대조하여 일치한 경우에 팩스를 전송합니다.

- 4 [확인]을 탭합니다.

1.2 E-mail 수신처를 등록하기

- 1** [설정 메뉴]-[설정 메뉴]-[수신지 등록]-[주소록]-[새 등록]을 탭합니다.
- 2** [수신지 선택]에서 [E-Mail]을 선택합니다.
- 3** 수신처 정보를 입력합니다.

설정	설명
[등록 번호]	수신처의 등록 번호입니다. [빈 번호를 사용]은 비어있는 작은 숫자부터 자동으로 등록됩니다. 번호를 지정하고 싶을 때는 [직접 입력]을 선택하고 번호를 입력합니다.
[이름]	수신처의 이름을 입력합니다(24문자 이내).
[분류 문자]	등록 명칭을 한글(자음+모음)로 입력합니다(24문자 이내). 수신처를 등록 명칭 순서로 정렬할 수 있습니다.
[검색 문자]	수신처를 등록 명칭으로 검색하기 위한 문자를 선택합니다. 자주 전송하는 수신처는 [상용]에 체크를 합니다. 수신처 선택 화면에 초기 표시되므로 수신처의 지정이 간단해집니다.
[E-Mail]	수신처의 메일 주소를 입력합니다(스페이스를 제외한 320문자 이내).

- 4** [확인]을 탭합니다.

D470/CM Series
간편 사용설명서

문제해결

8

1. 주요 메시지와 처리 방법

1.1 터치 패널에서 통지 메시지 확인하기

이 기기의 상태에 관한 경고나 알림 통지가 있을 경우 홈 화면에 통지 아이콘이 표시됩니다. 아이콘을 탭하면 통지 내용을 확인할 수 있습니다.

1 홈 화면의 통지 아이콘을 탭합니다.



2 [ATTENTION 목록]을 탭하여 통지 일람을 확인합니다.

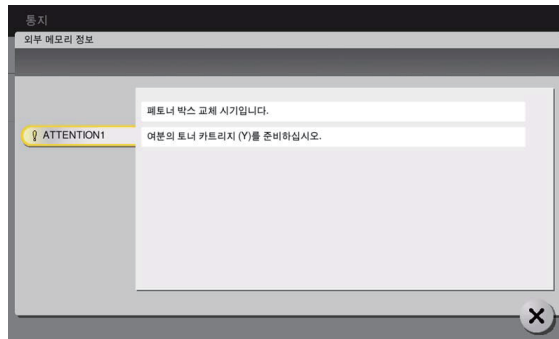

1.2 바이러스 검지 메시지가 표시되었을 때

바이러스 스캔으로 바이러스가 검지된 경우, [외부 메모리 정보] 화면에 경고 메시지가 계속해서 표시됩니다. 관리자 설정에서 바이러스 검지 내역을 확인하면 경고가 해제됩니다. 바이러스 검지 내역을 확인하는 방법에 대한 자세한 내용은 사용자 설명서를 읽어주십시오.

1.3 용지 걸림/침 막힘 발생 시의 화면에 대해

이 기기에서 용지 걸림/침 막힘이 발생하면 용지 걸림 해제 순서나 용지 걸림/침 막힘 발생 위치가 이 기기의 화면에 표시됩니다. 해제 순서나 발생 위치를 확인하고 안내에 따라서 처리하십시오.

용지 걸림 처리가 확실하게 이루어지지 않은 경우에는 용지 걸림 메시지가 사라지지 않습니다. 용지 걸림 메시지가 사라지지 않을 때의 대응 방법에 대한 자세한 내용은 사용설명서를 읽어주십시오.

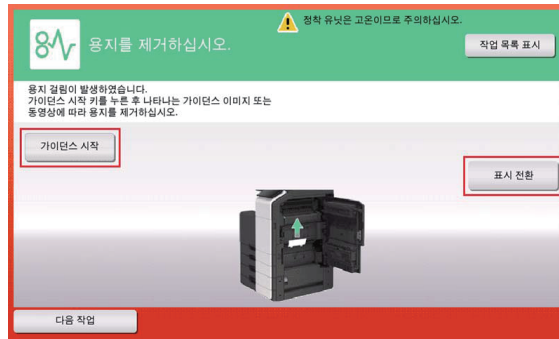

용지 걸림 처리가 완료되면 용지 또는 원고를 올바르게 놓는 방법을 설명하는 화면이 표시됩니다.





원고 또는 용지를 되돌리고 [✓] 또는 [설정 완료]를 탭하면 원고 스캔 또는 인쇄를 재개합니다.

항목	설명
[가이드선 시작]	이 키를 탭하면 용지 걸림/침 막힘 처리 순서의 안내가 시작됩니다.
[표시 전환]	용지 걸림 해제 순서를 나타내는 화면과 용지 걸림 발생 위치를 나타내는 화면의 표시가 전환됩니다.
숫자(용지 걸림/침 막힘 위치 번호 표시)	용지 걸림/침 막힘 위치의 번호가 일람으로 표시됩니다.

1.4 장애 메시지가 표시되었을 때

장애가 검출된 경우 아래 그림과 같이 메시지가 표시됩니다. 화면의 메시지에 따라서 장애를 처리하십시오. 장애를 처리할 수 없는 경우에는 [장애 코드]를 기록하고 이 기기의 전원 플러그를 콘센트에서 뺀 상태로 서비스 센터에 연락하십시오.



중요

- 장애를 검출했을 때에 장애 발생 부분을 분리해서 조작이 계속 가능한 경우 [계속 조작] 또는 [데이터 복구]가 표시됩니다. 조작을 계속하고 싶은 경우에는 어느 한 키를 선택하십시오. 장애가 해결되지 않을 경우 신속하게 서비스 센터에 연락하십시오.

1.5 오류 메시지가 표시되었을 때

오류가 검출된 경우 그림과 같이 메시지가 표시됩니다. 화면의 메시지에 따라서 오류를 처리하십시오. 오류 코드가 표시된 경우는 사용자 설명서에 기재되어 있는 오류 코드 목록을 참조하면 오류의 내용이나 대처 방법을 확인할 수 있습니다.

- G3 팩스 오류 코드표
- 네트워크 팩스 오류 코드표



오류 코드는 [작업 상세] 화면에서도 확인할 수 있습니다. [작업 상세] 화면을 표시하려면 홈 화면에서 [작업 목록 표시]를 탭하고 [로그]에서 오류가 발생한 작업을 선택해서 [상세]를 탭합니다.

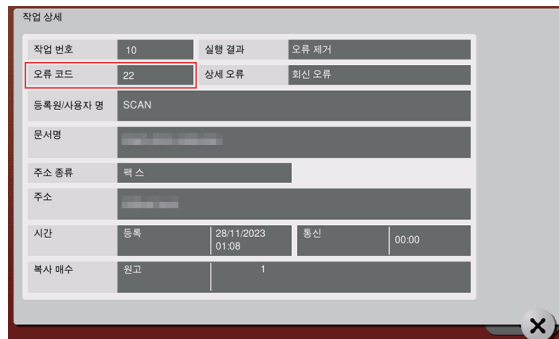

2. 터치 패널이 표시되지 않을 때

이 기기를 조작하지 않고 일정 시간 경과한 경우는 이 기기가 절전 상태가 되어 터치 패널의 표시가 사라져 있을 수 있습니다.

다음의 사항을 확인하십시오.

- 터치 패널을 건드려 보십시오. 이 기기가 절전 모드(저전력 모드/슬립 모드)로 되어 있을 경우는 터치 패널을 건드리거나 조작 패널 상의 키를 누르면 절전 모드에서 복귀하여 어두워져 있던 터치 패널이 표시됩니다.

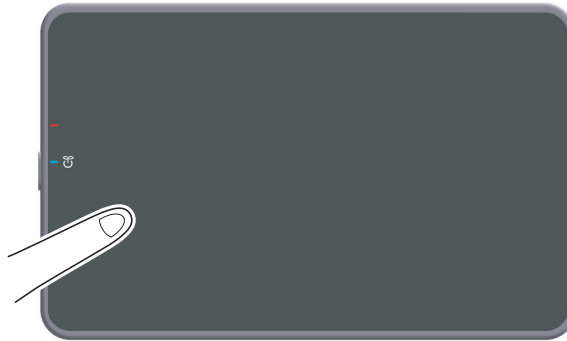

- 조작 패널의 [Power] 키를 눌러 보십시오. 주간 타이머 설정에 따라서 ErP 자동 전원 OFF로 되어 있을 경우는 [Power] 키를 누르면 터치 패널이 표시됩니다. 화면에 따라서 입력하면 사용 시간 외에도 사용할 수 있습니다.

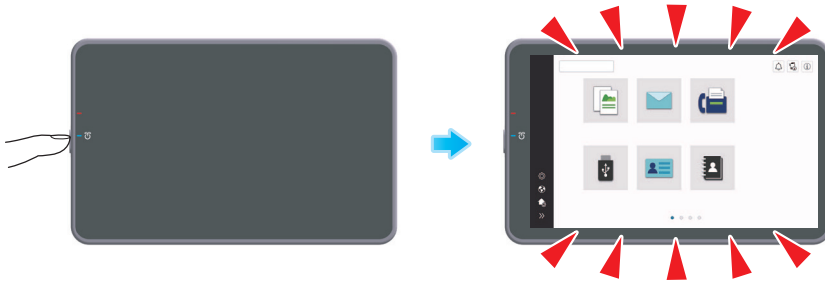

- 주전원 스위치가 ON으로 되어 있는지 확인하십시오.

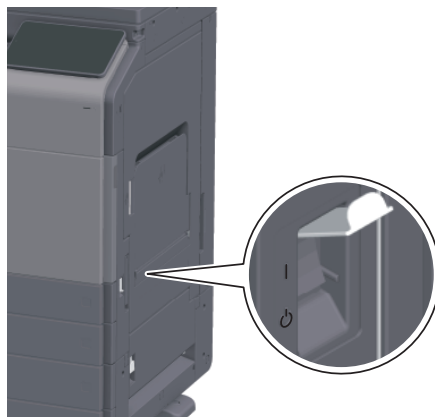

3. 인쇄의 품질이 저하되었을 때

3.1 원고면 유리, 롤러의 청소

부드러운 천으로 표면을 닦아서 얼룩을 없앱니다.

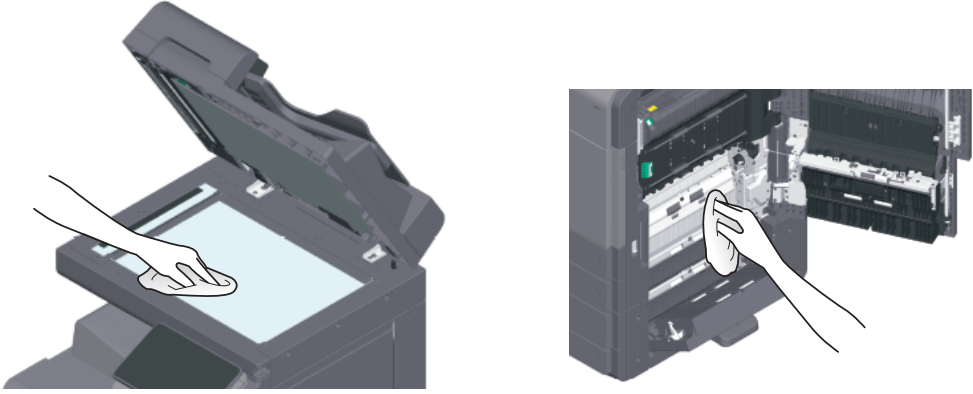

⚠ 주의

- 이 제품의 내부에는 화상을 입을 정도의 고온 부위가 있습니다. 용지공급 불량 같은 오작동으로 인해 장치 내부를 확인하는 경우, “고온 주의” 경고 라벨로 표시된 위치(융합 장치 주변 등)는 만지지 마십시오. 화상을 입을 수 있습니다.

3.2 슬릿 유리의 청소

✓ 자동원고이송장치 DF-632 또는 자동원고이송장치 DF-714를 장착한 경우에 수행합니다.

1 ADF를 엽니다.

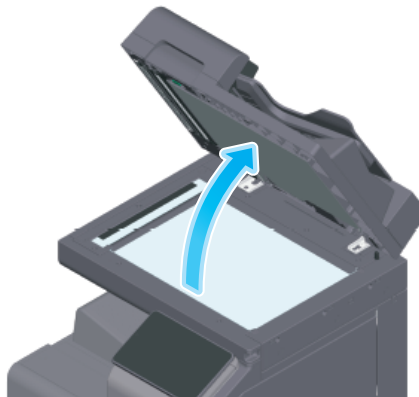

- 2 마르고 깨끗한 천으로 슬릿 유리의 얼룩을 닦아냅니다.

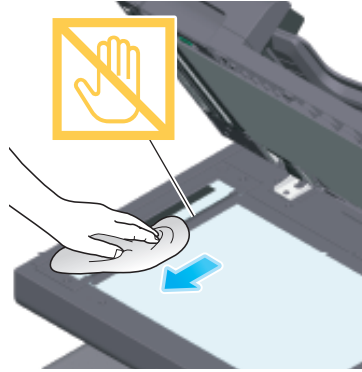

중요

- 슬릿 유리를 손으로 만지지 마십시오.

3.3 뒷면 슬릿 유리의 청소

- ✓ 자동원고이송장치 DF-714를 장착한 경우에 수행합니다.

- 1 ADF를 엽니다.

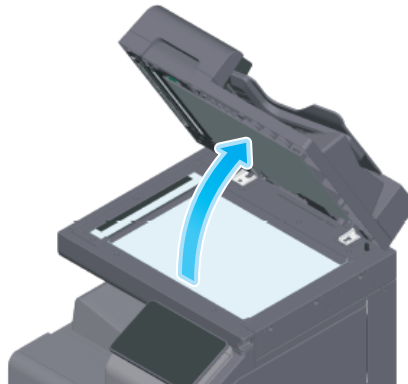

- 2 개폐 가이드를 엽니다.

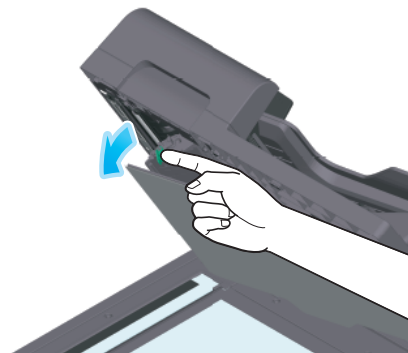

→ 개폐 가이드의 잠금 레버를 해제하고 개폐 가이드를 엽니다.

- 3 마르고 깨끗한 천으로 뒷면 슬릿 유리의 얼룩을 닦아냅니다.

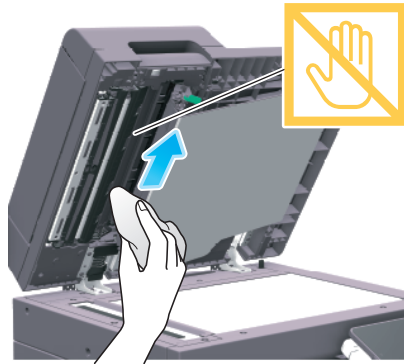

중요

- 뒷면 슬릿 유리를 손으로 만지지 마십시오.

- 4 순서 2 에서 연 개폐 가이드를 닫으십시오.



→ 개폐 가이드의 중앙에 있는 손 마크를 눌러 개폐 가이드가 확실하게 잠겨있는 것을 확인하십시오.

3.4 프린트 헤드창의 청소

프린트 헤드창이 더러워지면 인쇄 품질이 저하됩니다. 아래의 순서에 따라서 프린트 헤드창을 청소하십시오.

- 1 이 기기의 전면 도어를 엽니다.

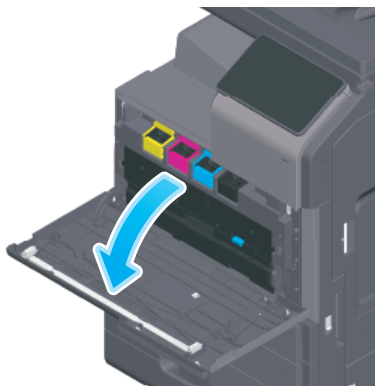

2 페토너 박스를 꺼냅니다.

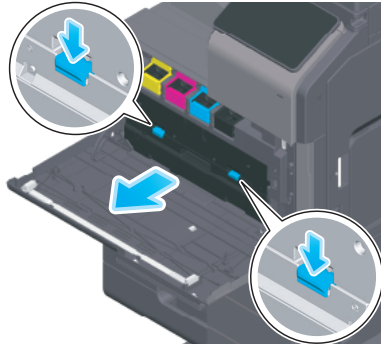

3 프린트 헤드 창 클리너를 이 기기의 전면 도어에서 분리합니다.

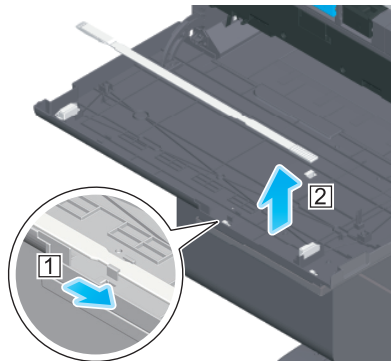

4 프린트 헤드 창 클리너를 프린트 헤드창의 안쪽에 닿는 위치까지 천천히 끼워 넣고 앞으로 천천히 당깁니다.

→ 이 작업을 모든 프린트 헤드창에서 3회 정도 수행합니다.

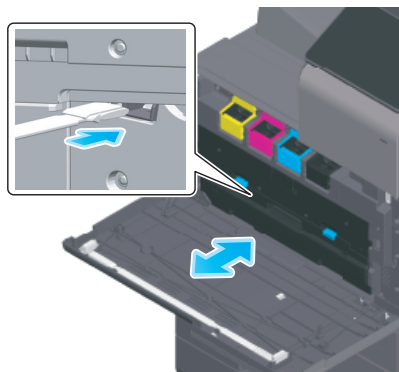

5 프린트 헤드 창 클리너를 이 기기의 전면 도어에 장착합니다.

6 페토너 박스를 장착합니다.

7 이 기기의 전면 도어를 닫습니다.

4. 소모품 교환이나 청소 유지보수의 표시가 나왔을 때

이 기기에서 사용하고 있는 소모품이 얼마 남지 않으면 교환 시기를 알리는 메시지가 표시됩니다. 또, 슬릿 유리가 더러워진 경우에도 메시지가 표시됩니다.

표시된 소모품의 교환이나 슬릿 유리의 청소를 수행하십시오. 교환이나 청소 후에도 메시지가 사라지지 않을 경우는 서비스 센터에 연락하십시오.

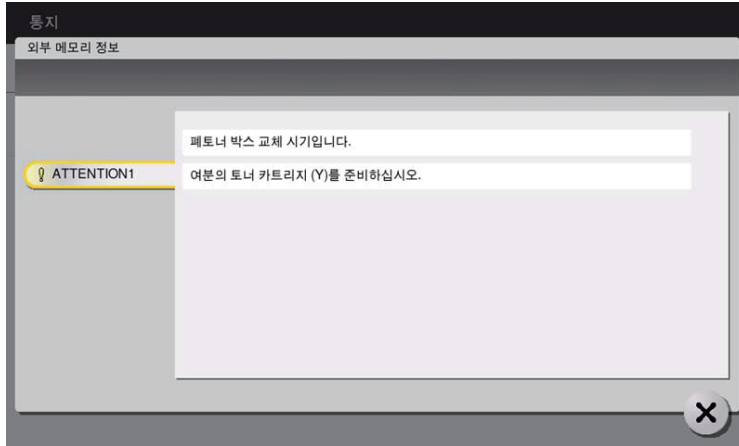

4.1 드럼에 대해

드럼이 교환 시기에 도달하면 서비스 센터에 연락하도록 메시지가 표시됩니다. 메시지가 표시되면 서비스 센터에 연락하십시오.

4.2 현상 유닛에 대해

현상 유닛이 교환 시기에 도달하면 서비스 센터에 연락하도록 메시지가 표시됩니다. 메시지가 표시되면 서비스 센터에 연락하십시오.

4.3 토너 카트리지에 대해

토너 카트리지 내의 토너가 얼마 남지 않은 경우

토너 카트리지의 교환 시기가 가까워지면 교환 시기가 가까워진 것을 알리는 메시지가 표시됩니다. 보수계약에 따라서 교환용의 토너 카트리지를 준비하십시오.

토너 카트리지 교환 시기에 도달한 경우

토너 카트리지 교환 시기에 도달하면 교환을 요구하는 메시지가 표시됩니다. 보수계약에 따라서 교환하십시오. 교환 순서를 화면에 표시해서 확인할 수 있습니다.



- 표시된 색이 아닌 토너 카트리지는 교환하지 마십시오.

드럼의 교환

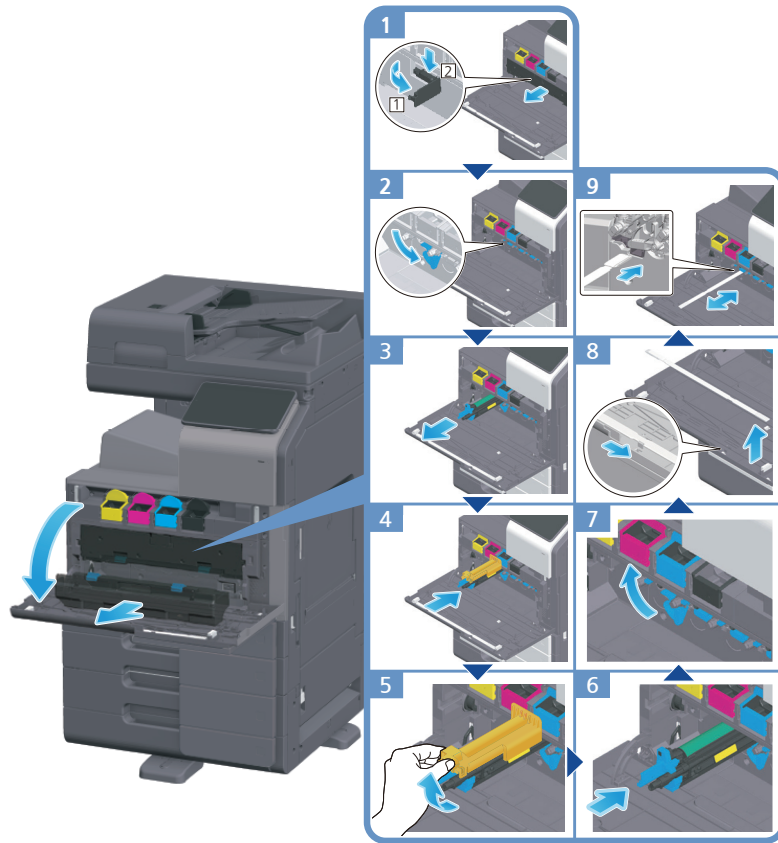

드럼 유닛의 개봉

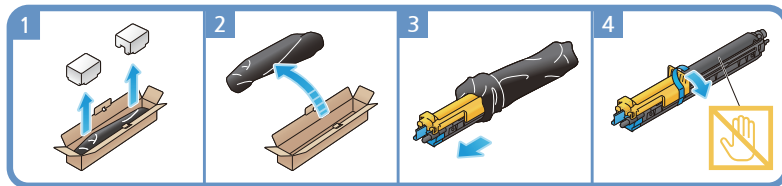

노트

- 다 쓴 드럼은 서비스 센터가 회수하므로, 검은색의 비닐봉지에 넣은 후, 개별 포장 상자에 넣어서 보관해 두십시오.
- 드럼은 빛에 의한 데미지를 받을 수 있습니다. 장착하기 직전까지 검은색의 비닐봉지에서 꺼내지 마십시오.
- 블랙 이외의 드럼이 교환 시기에 도달하고 있는 경우는, 블랙으로 강제 출력을 할 수 있습니다. [계속 조작]을 탭해서 출력할 작업을 선택하십시오.
- 드럼을 교환한 경우는 반드시 모든 색의 프린트 헤드창을 청소하십시오. 프린트 헤드창의 청소 방법에 대한 자세한 내용은 P. 44를 읽어주십시오.

⚠ 경고

- 토너나 토너가 담긴 용기 (토너 카트리지, 현상 장치 및 폐토너 박스)를 화염에 넣지 마십시오.
고온의 토너가 분산되면 화상이나 기타 부상을 입을 수 있습니다.

⚠ 주의

- 토너 관련 부품(토너 카트리지, 현상 장치 및 폐토너 박스)을 어린이의 손이 닿는 곳에 두지 마십시오.
이런 부품을 핥거나 토너를 섭취하면 건강에 유해할 수 있습니다.
- 정밀 장비, 데이터 저장장치 같이 자성에 민감한 장치 근처에 토너 관련 부품(토너 카트리지, 현상 장치 및 폐토너 박스)을 보관하지 마십시오. 그렇지 않으면 해당 장치가 오작동하거나 관련 제품에 고장이 발생할 수 있습니다.
- 토너 관련 부품(토너 카트리지, 현상 장치 및 폐토너 박스)을 강제로 열지 마십시오. 토너가 토너 용기에서 흘러나온 경우 토너를 흡입하거나 피부에 닿지 않도록 세심한 주의를 기울이십시오.
- 토너가 피부나 옷에 닿은 경우 비눗물로 완전하게 씻어내십시오.
- 토너를 흡입한 경우 신선한 공기가 있는 장소로 이동하고 다량의 물로 반복해서 입 안을 헹구십시오.
기침 등의 증상이 나타날 경우 의사의 진료를 받으십시오.
- 토너가 눈에 들어간 경우 즉시 흐르는 물로 15분 이상 씻어내십시오. 자극 상태가 지속될 경우 의사의 진료를 받으십시오.
- 토너를 삼킨 경우 입 안을 헹구고 몇 잔의 물을 마십시오. 필요한 경우 의사의 진료를 받으십시오.

토너 카트리지의 교환

여기에서는 노랑 토너 카트리지를 예로 설명하고 있습니다.

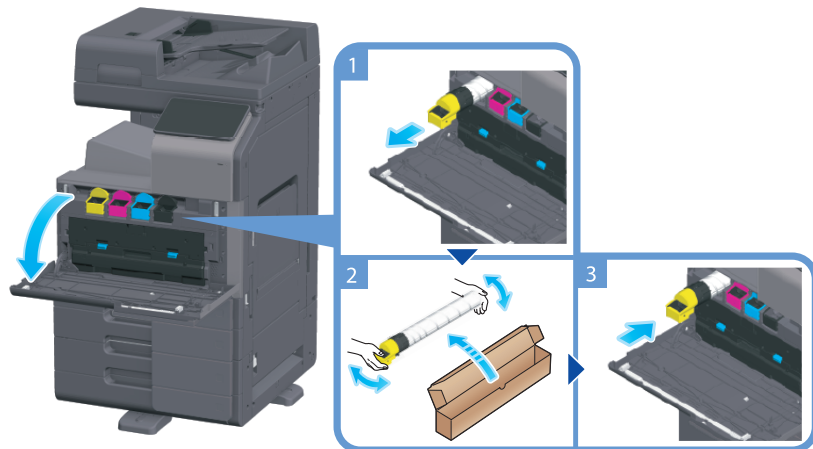

노트

- 새로운 토너 카트리지는 상하로 5~10회 정도 잘 흔들어서 장착하십시오.
- 블랙이 아닌 토너가 없을 경우는 흑백으로 강제 출력을 할 수 있습니다.
[계속 조작] 을 탭해서 출력할 작업을 선택하십시오.
- 토너 카트리지(토너 용기)를 무리하게 열거나 분해하지 마십시오.
- 토너 카트리지(토너 용기) 내에 토너가 남아있어도 무리하게 토너를 꺼내거나 버리지 마십시오.

중요

- 토너 카트리지의 장착 위치는 라벨의 색에 맞춰서 장착하십시오.
무리하게 장착하려고 하면 고장의 원인이 됩니다.

경고

- 토너나 토너가 담긴 용기(토너 카트리지, 현상 장치 및 페토너 박스)를 화염에 넣지 마십시오.
고온의 토너가 분산되면 화상이나 기타 부상을 입을 수 있습니다.

주의

- 토너 관련 부품(토너 카트리지, 현상 장치 및 페토너 박스)을 어린이의 손이 닿는 곳에 두지 마십시오.
이런 부품을 핥거나 토너를 섭취하면 건강에 유해할 수 있습니다.
- 정밀 장비, 데이터 저장장치 같이 자성에 민감한 장치 근처에 토너 관련 부품(토너 카트리지, 현상 장치 및 페토너 박스)을 보관하지 마십시오. 그렇지 않으면 해당 장치가 오작동하거나 관련 제품에 고장이 발생할 수 있습니다.
- 토너 관련 부품(토너 카트리지, 현상 장치 및 페토너 박스)을 강제로 열지 마십시오. 토너가 토너 용기에서 흘러나온 경우 토너를 흡입하거나 피부에 닿지 않도록 세심한 주의를 기울이십시오.
- 토너가 피부나 옷에 닿은 경우 비눗물로 완전하게 씻어내십시오.
- 토너를 흡입한 경우 신선한 공기가 있는 장소로 이동하고 다량의 물로 반복해서 입 안을 헹구십시오.
기침 등의 증상이 나타날 경우 의사의 진료를 받으십시오.
- 토너가 눈에 들어간 경우 즉시 흐르는 물로 15분 이상 씻어내십시오. 자극 상태가 지속될 경우 의사의 진료를 받으십시오.
- 토너를 삼킨 경우 입 안을 헹구고 몇 잔의 물을 마십시오. 필요한 경우 의사의 진료를 받으십시오.

4.4 페토너 박스에 대해

페토너 박스가 가득 찬 경우에는 교환을 요청하는 메시지가 표시됩니다(사용자 교환의 경우). 표시되는 안내에 따라서 처리하십시오.

폐기 토너 박스 교환

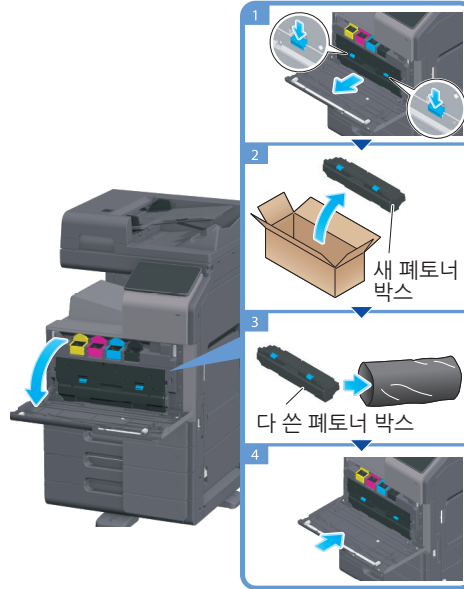

노트

- 다 쓴 페토너 박스는 서비스 센터가 회수하므로, 검은색 비닐봉지에 넣은 후 개별 포장 상자에 넣어서 보관해 두십시오.

경고

- 토너나 토너가 담긴 용기(토너 카트리지, 현상 장치 및 페토너 박스)를 화염에 넣지 마십시오. 고온의 토너가 분산되면 화상이나 기타 부상을 입을 수 있습니다.

주의

- 토너 관련 부품(토너 카트리지, 현상 장치 및 페토너 박스)을 어린이의 손이 닿는 곳에 두지 마십시오. 이런 부품을 핥거나 토너를 섭취하면 건강에 유해할 수 있습니다.
- 정밀 장비, 데이터 저장장치 같이 자성에 민감한 장치 근처에 토너 관련 부품(토너 카트리지, 현상 장치 및 페토너 박스)을 보관하지 마십시오. 그렇지 않으면 해당 장치가 오작동하거나 관련 제품에 고장이 발생할 수 있습니다.
- 토너 관련 부품(토너 카트리지, 현상 장치 및 페토너 박스)을 강제로 열지 마십시오. 토너가 토너 용기에서 흘러나온 경우 토너를 흡입하거나 피부에 닿지 않도록 세심한 주의를 기울이십시오.
- 토너가 피부나 옷에 닿은 경우 비눗물로 완전하게 씻어내십시오.
- 토너를 흡입한 경우 신선한 공기가 있는 장소로 이동하고 다량의 물로 반복해서 입 안을 헹구십시오. 기침 등의 증상이 나타날 경우 의사의 진료를 받으십시오.
- 토너가 눈에 들어간 경우 즉시 흐르는 물로 15분 이상 씻어내십시오. 자극 상태가 지속될 경우 의사의 진료를 받으십시오.
- 토너를 삼킨 경우 입 안을 헹구고 몇 잔의 물을 마십시오. 필요한 경우 의사의 진료를 받으십시오.

4.5 스테이플 카트리지에 대해

피니셔의 스테이플 칩이 없는 경우에는 교환을 요청하는 메시지가 표시됩니다.
이 기기 안쪽의 라벨을 참조해서 처리하십시오.

스테이플 카트리지의 교체(피니셔 FS-539/피니셔 FS-539 SD의 경우)

- 1 피니셔의 전면 도어를 엽니다.

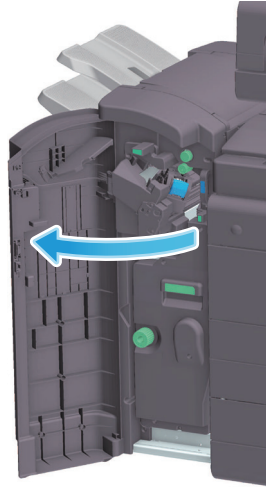

- 2 스테이플 카트리지의 잠금을 해제합니다.

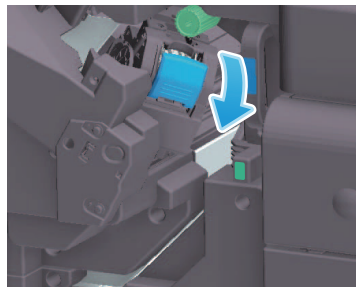

- 3 스테이플 카트리지를 꺼냅니다.

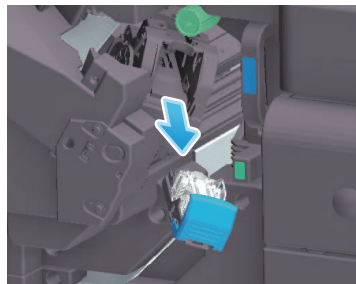

4 스테이플 카트리지에서 비어 있는 칩 케이스를 분리합니다.

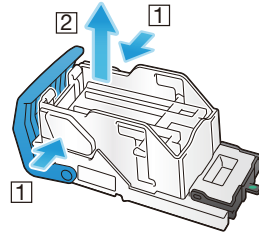

5 새로운 칩 케이스를 스테이플 카트리지에 장착합니다.

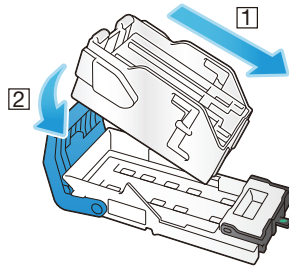

6 스테이플 카트리지를 장착합니다.

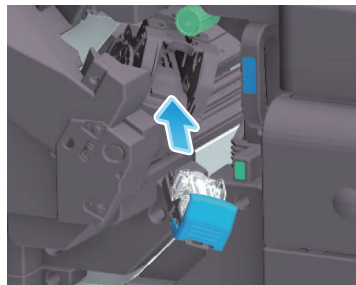

7 피니셔의 전면 도어를 닫습니다.

노트

- 남아있는 칩은 제거하지 마십시오.
제거하면 교환 후의 스테이플이 헛 작동을 하게 되어 스테이플되지 않습니다.

중요

- 스테이플 카트리지의 교환은 반드시 메시지가 표시된 후에 수행하십시오.
메시지가 표시되기 전에 스테이플 카트리지를 분리하면 고장의 원인이 됩니다.

스테이플 카트리지의 교체(피니셔 FS-533의 경우)

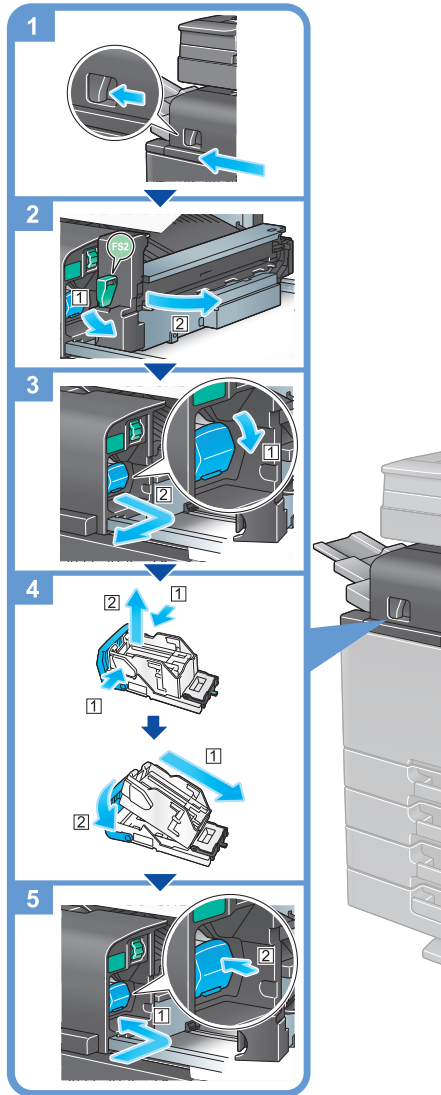

노트

- 이 그림은 피니셔 FS-533에 펀칭 키트 PK-519를 장착하고 있습니다.
- 남아있는 칩은 제거하지 마십시오. 제거하면 교환 후의 스테이플이 헛 작동을 하게 되어 스테이플되지 않습니다.

중요

- 스테이플 카트리지의 교환은 반드시 메시지가 표시된 후에 수행하십시오. 메시지가 표시되기 전에 스테이플 카트리지를 분리하면 고장의 원인이 됩니다.

새들 스테이플 카트리지의 교체(피니셔 FS-539 SD의 경우)

1 피니셔의 전면 도어를 엽니다.

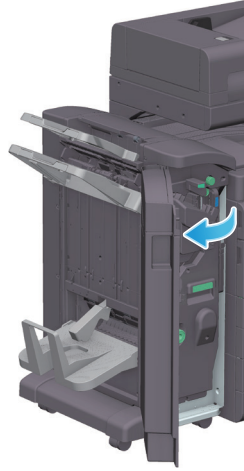

2 중철기를 꺼냅니다.

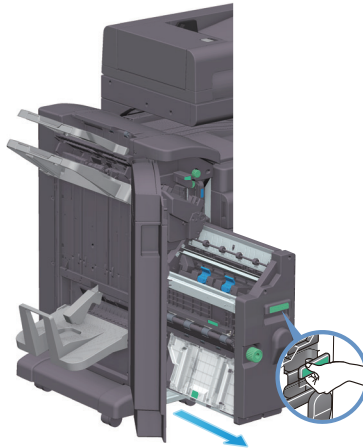

3 새들 스테이플 카트리지의 파란 손잡이를 앞으로 내립니다.

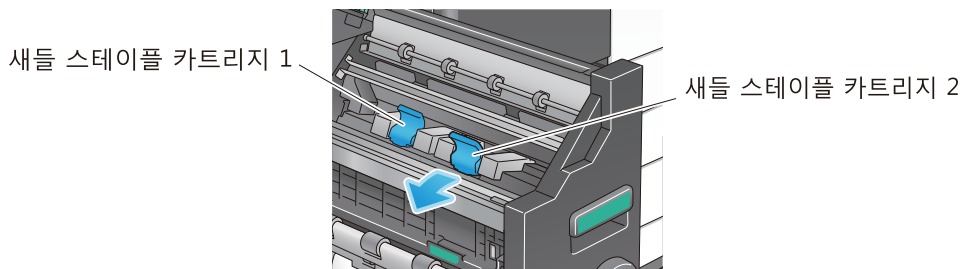

4 새들 스테이플 카트리지를 꺼냅니다.

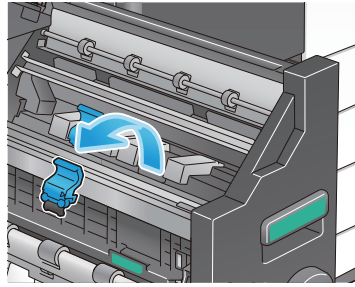

5 새들 스테이플 카트리지의 커버를 엽니다.

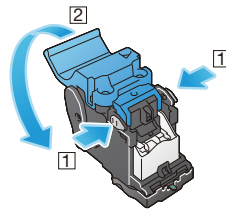

6 새들 스테이플 카트리지에서 비어 있는 칩 케이스를 분리합니다.

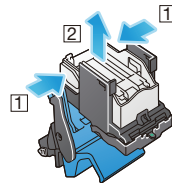

7 새로운 칩 케이스를 새들 스테이플 카트리지에 장착합니다.

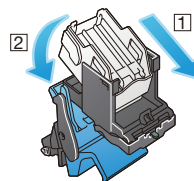

8 새들 스테이플 카트리지의 커버를 닫습니다.

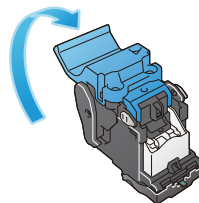

9 새들 스테이플 카트리지를 장착합니다.

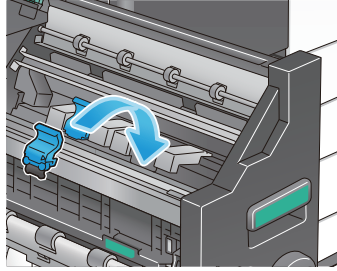

10 새들 스테이플 카트리지의 파란 손잡이를 안쪽으로 밀니다.

→ 새들 스테이플 카트리지와 중철기의 마크가 맞는지 확인합니다.

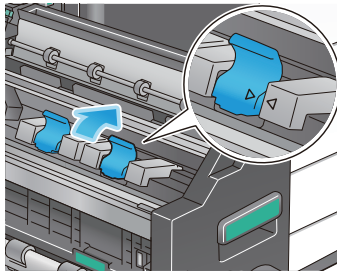

11 중철기를 밀어 넣습니다.

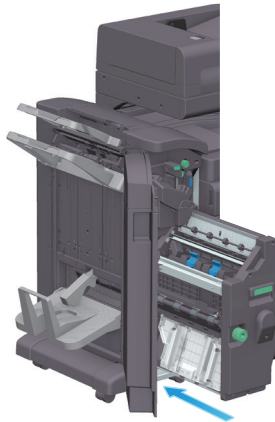

12 피니셔의 전면 도어를 닫습니다.

노트

- 남아있는 침은 제거하지 마십시오.
제거하면 교환 후의 스테이플이 헛 작동을 하게 되어 스테이플되지 않습니다.

중요

- 중철기를 움직일 때는 반드시 손잡이를 잡으십시오. 손, 손가락이 끼일 우려가 있습니다.
- 새들 스테이플 카트리지의 교환은 반드시 메시지가 표시된 후에 수행하십시오.
메시지가 표시되기 전에 새들 스테이플 카트리지를 분리하면 고장의 원인이 됩니다.

4.6 펀치 찌꺼기에 대해

펀치 찌꺼기가 가득 찬 경우에는 펀치 찌꺼기를 폐기하도록 메시지가 표시됩니다(사용자 교환의 경우). 이 기기 안쪽의 라벨을 참조해서 처리하십시오.

펀치 찌꺼기의 처리(피니셔 FS-539/피니셔 FS-539 SD의 경우)

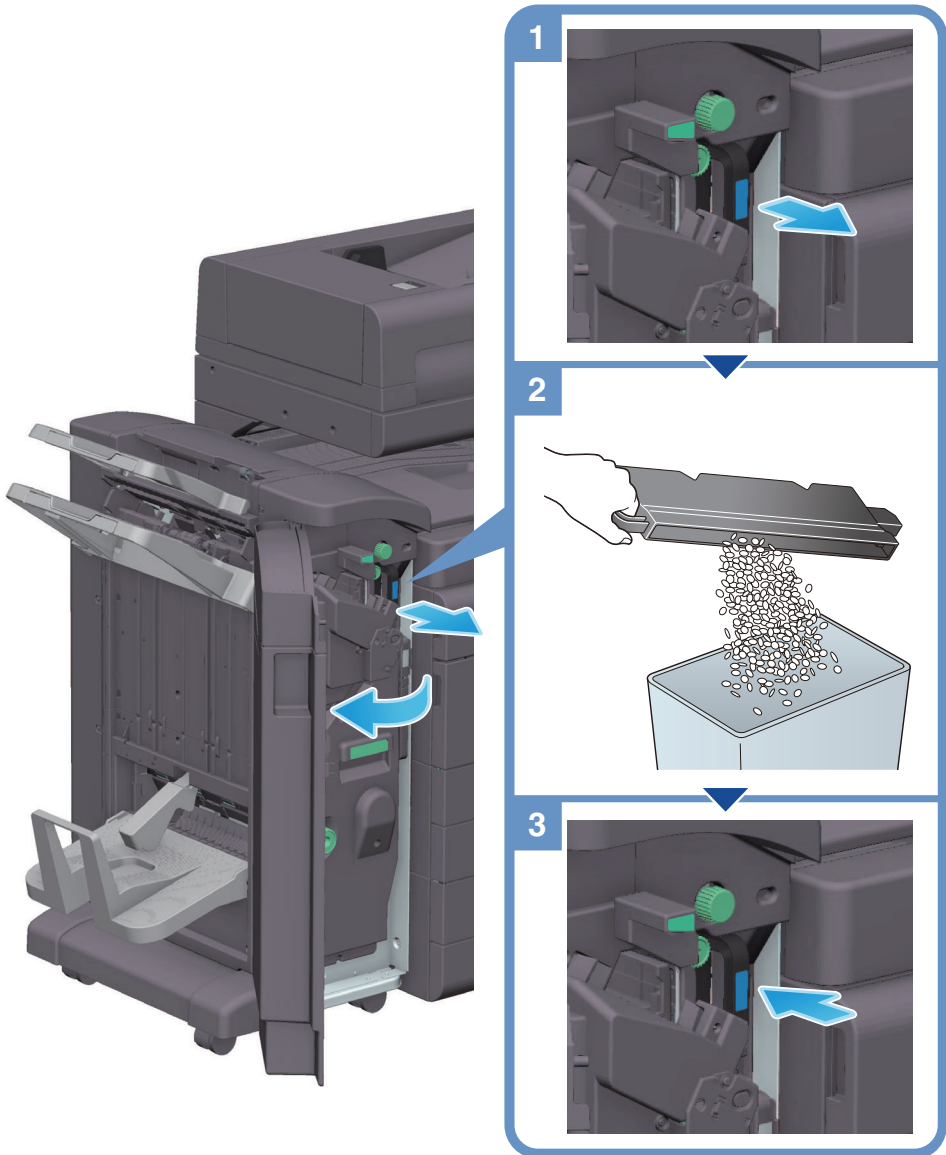

노트

- 이 그림은 피니셔 FS-539 SD에 펀칭 키트 PK-524, 연결 유닛 RU-513을 장착하고 있습니다.

펀치 찌꺼기의 처리(피니셔 FS-533의 경우)

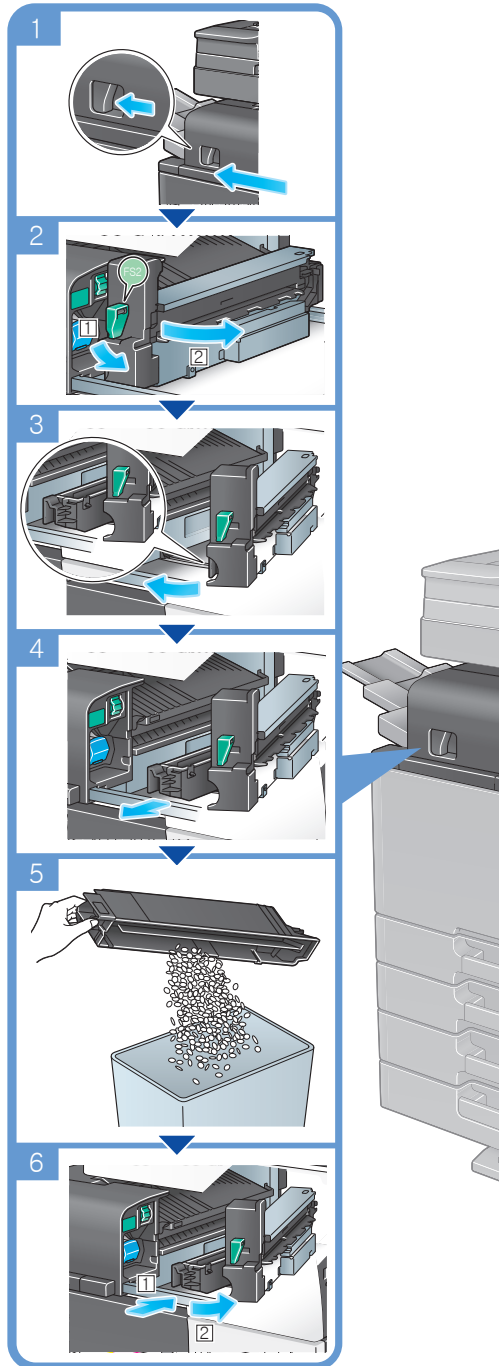

노트

- 이 그림은 피니셔 FS-533에 펀칭 키트 PK-519를 장착하고 있습니다.

5. 피니셔 FS-P04의 스테이플 카트리지의 교환

1 피니셔 FS-P04을 90도 회전시킵니다.

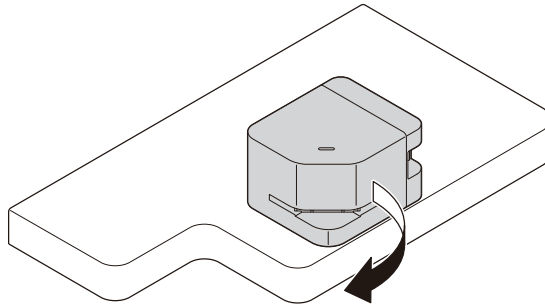

2 커버를 엽니다.

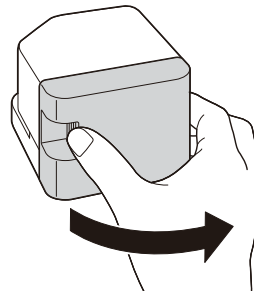

3 스테이플 카트리지를 꺼냅니다.

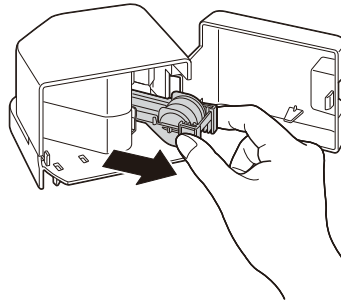

4 빈 스테이플 케이스의 양 끝을 손가락으로 집어 들어 올려서, 스테이플 카트리지에서 꺼냅니다.

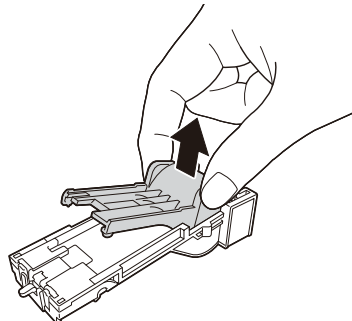

5 스테이플 카트리지에 새 스테이플 케이스를 장착합니다.

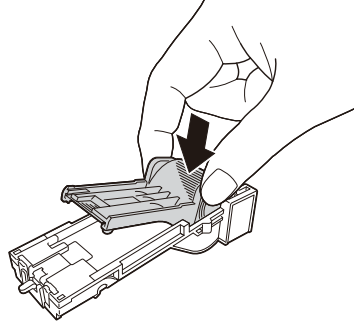

6 스테이플 카트리지를 딸깍 소리가 날 때까지 밀어 넣습니다.

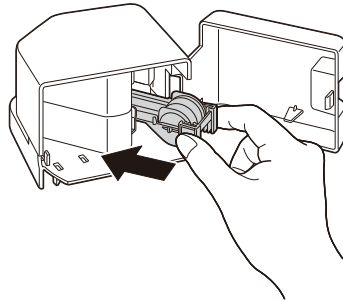

7 커버를 닫습니다.

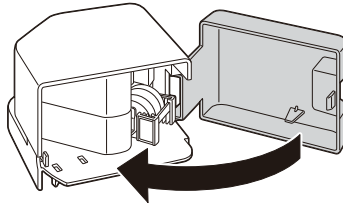

8 피니셔 FS-P04을 90도 회전시켜서 되돌립니다.

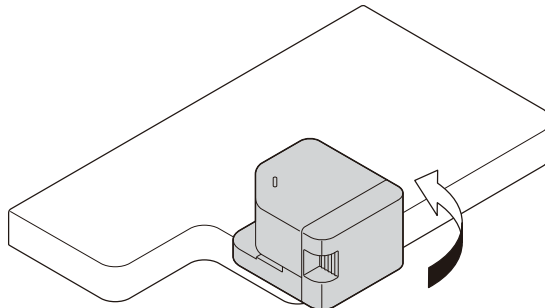

신도리코 제품을 구입하여 주셔서 감사합니다.

본 제품은 엄격한 품질관리를 통하여 생산/판매 되고 있습니다.

제품의 원활한 사용과 서비스를 위해서 다음 사항을 준수해 주십시오.

- 1) 본 제품의 지정된 소모품과 부품을 사용해 주십시오.
- 2) 본 제품의 소모품, 소모/일반 부품을 적기에 교환 및 점검해 주십시오.

정품 소모품 및 부품을 사용하지 않았을 경우 제품의 고장이나 수명 단축의 원인이 될 수 있습니다.
이 경우 고객께서 구입하신 제품이 보증기간 내에 고장 발생시, 당사의 보증규정에 의거하여 서비스 요금을 청구하게 됩니다.

첨부된 보증서는 재발행하지 않으므로 소중하게 보관하십시오.
수리를 요청하실 때는 보증서를 제시해 주십시오.
본 제품의 보증서는 국내에서만 유효합니다.

제품보증서

제 품 명		구입일	
SERIAL No.		구입처	

신도리코에서는 소비자분쟁해결기준(공정거래위원회 고시)에 따라 아래와 같이 제품에 대한 보증을 실시 합니다. 일부 제품은 서비스센터를 방문하여 서비스를 받거나 또는 택배를 이용하여 서비스를 받아야 하며 자세한 내용은 **사용설명서 CD(제품보증규정)**를 참고해 주시기 바랍니다.

◆ 보증기간

- 본 제품 보증기간과 보증매수는 **제품보증규정**을 기준으로 합니다.
- 소모품, 소모성 부품, 일반부품은 **제품보증규정**을 기준으로 합니다.
- 제품보증규정은 사용설명서 CD를 참고해 주십시오.

◆ 부품

- 소모성 부품은 제품의 보증기간 이내라도 교환이 필요한 경우 고객께서 구입하여 사용하셔야 합니다.
- 지정된 소모성 부품 및 일반부품을 사용하지 않을 경우 기계 고장의 원인이 되므로 반드시 구입처나 **고객지원센터(☎ 1588-5850)**로 문의하시기 바랍니다.

◆ 무상 서비스

구입후, 보증기간 내에 제품이 고장난 경우에만 무상 서비스를 받을 수 있습니다.

소비자 피해 유형		보 상 내 용	
		보증기간 이내	보증기간 이후
구입후, 10일 이내 정상적인 사용상태에서 발생한 성능, 기능상의 하자로 중요한 수리를 요할 때		제품 교환 또는 환불	
구입후, 1개월 이내 정상적인 사용상태에서 발생한 성능, 기능상의 하자로 중요한 수리를 요할 때		제품 교환 또는 무상수리	
수리 가능	동일하자로 2회까지 수리하였으나 고장이 재발(3회째)	제품 교환 또는 환불	유상 수리
	여러 부위의 고장으로 총 4회 수리 받았으나 고장이 재발(5회째)	제품 교환 또는 환불	유상 수리
수리 불가능	수리용 부품은 있으나 수리 불가능시(부품보유기간 이내)	제품 교환 또는 환불	정액 감가상각 후 교환
	수리용 부품이 없어 수리 불가능시(부품보유기간 이내)	제품 교환 또는 환불	정액 감가상각 금액에 10% 가산하여 환불
기타	※ 유상으로 수리한 경우 그 유상으로 수리한 날부터 2개월 이내에 소비자가 정상적으로 제품을 사용하는 과정에서 그 수리한 부분이나 기능에 종전과 동일한 고장이 재발한 때에는 무상수리가 가능합니다. ※ 제품 교환이나 환불 시 소모품에 대한 금액은 고객께서 부담하셔야 합니다. (단, 제품 품질상 하자의 경우는 제외)		

* 고장이 아닌 경우 서비스를 요청하면 요금이 청구 되므로 반드시 사용설명서를 읽어 주십시오.

◆ 유상 서비스

아래의 경우는 보증기간 이내라도 당사가 규정한 서비스 요금을 청구합니다.

사용자의 고의나 사용상 과실에 의한 경우	<ul style="list-style-type: none"> ▶ 사용자의 운반이나 사용 중 제품이 파손된 경우 ▶ 제품 내부에 물이나 음료 등이 스며든 경우(부분 침수) ▶ 클립이나 압정, 스테이플 등이 들어가 문제가 발생한 경우
당사 및 지정점 외 제3자에 의해 문제가 발생한 경우	▶ 당사 및 서비스 지정점의 기술자(엔지니어)가 아닌 사람이 제품을 분해, 수리, 개조하여 문제가 발생한 경우
정품 소모품, 부품 외의 사용으로 문제가 발생한 경우	▶ 당사가 지정한 소모품 외에 재생, 리필 및 타사의 토너 및 부품을 사용하여 문제가 발생한 경우
소모품이나 소모성 부품 수명이 다한 경우	<ul style="list-style-type: none"> ▶ 토너 유니트의 보증기간은 구입일로부터 1년(미개봉)이며, 개봉 후에는 중량 기준으로 판정 됩니다. 당사에서 정한“클레임(불만) 처리규정”에 의거하여 그 기준에 해당되지 않으면 유상 서비스로 처리됩니다. ▶ 소모성 부품을 보증매수/시간을 초과 사용하였을 경우, 무상 보증기간 이내라도 유상으로 교환해야 합니다. ▶ 소모품은 반드시 당사 정품을 사용해 주십시오. 순정품 토너를 사용하지 않아 발생된 손상은 당사에서 책임지지 않습니다.
제품의 고장이 아닌 경우	<ul style="list-style-type: none"> ▶ 제품 초기 설치시나 재 설치시 ▶ 제품 내부의 먼지제거 등 청소시 ▶ PC의 시스템 및 프로그램 문제인 경우 ▶ 공유기나 자체 네트워크 상의 문제인 경우
천재지변에 의한 경우	▶ 화재, 수해, 낙뢰, 지진 등 기타 예기치 못한 사고에 의한 경우

◆ 부가 보증 항목

고객께서 구입하신 제품을 다음과 같이 보증해 드립니다.

사용 수명	보증기간 이내라도 제품 보증 규정의 제품 최대 사용량을 초과하거나, 최대 사용 시간을 초과 사용하여 발생하는 고장시 유상 청구됩니다.
소모 부품	주기적인 청소와 교환이 필요합니다. 보증기간 내라도 청소와 교환은 유상 처리 됩니다.
A/S 및 일반 부품	본사는 제품의 서비스를 위해 부품을 제품 단종 후 프린터는 4년, 복합기 및 팩스는 5년간 보유하고 있습니다. 만약 제품 단종 후, 부품 보유기간 경과 후에 발생한 소모품, 부품 결함으로 인한 수리 불가 시 당사는 “소비자 기본법”에 의거하여 책임지지 않습니다.
기타 사항	본 제품 보증규정 이외의 사항은 당사의 “클레임(불만) 처리 규정”에 준하여 “소비자 기본법”과 “상관례”에 의거한 소비자 분쟁해결기준에 따릅니다.

제품 보증 규정 (D470/CM Series)

- 본 제품의 본체 보증 기간은 1년이며, 보증매수 6 만매 입니다.

보증기간 이내라도 사용 매수가 보증매수를 초과하는 경우에는 보증기간은 만료됩니다.

※ 평균사용량 - 정상적인 정기점검을 바탕으로 하여 산정된 수치입니다.(Standard 모드 기준)

- D470/CM2077: 3,480매/월 D471/CM3037 : 4,143매/월 D472/CM3095 : 5,245매/월

Standard 모드 기준				
구분		D470/CM2077	D471/CM3037	D472/CM3095
인쇄	흑백	3 Page / job	3 Page / job	4 Page / job
	컬러	1.5 Page / job	2 Page / job	3 Page / job
컬러모드		완전 컬러 및 흑백		
비율		세로방향 : 93%, 가로방향 : 7%		
컬러율		각 컬러 5%		

※ 화상 농도 등에 따라 사용 오차가 발생할 수 있습니다.

※ 3Page / job : 한번 출력 작업에 3Page로 출력하는 조건
(단일 페이지 또는 다매 출력시 소모품 사용량은 상이 할 수 있음)

- 주요 소모품 교환주기는 아래표를 참고해 주십시오.

구분		D470/CM2077	D471/CM3037	D472/CM3095
토너	K	28,000 매		
	C, M, Y	28,000 매		
현상 유니트	K	1,000,000 매		
	C, M, Y	1,000,000 매		
드럼 유니트	K	170,000 매	225,000 매	
	C, M, Y	65,000 매	90,000 매	105,000 매
전사벨트 유니트		330,000 매		
전사롤러 유니트		330,000 매		
정착 유니트		800,000 매		
페토너 박스		44,000 매		

※ 상기 교환품목은 Standard mode로 기계를 사용하였을 때의 기준이므로 교환시점의 오차가 발생할 수 있습니다.

※ 상기 교환품목은 화상 및 기계구동에 직접적인 영향을 미치므로 교환주기를 준수하여 주십시오.

※ 상기 품목 이외의 품목(일반부품)은 필요시 또는 고장시 점검해야 하는 품목으로서 기계 이상시 기술사원의 조치를 필요로 합니다.

※ 교환 주기내 불량 발생 시 당사가 정한 클레임 기준으로 처리됩니다.

사용자 안내문

A급 기기
(업무용 방송통신기자재)

이기기는 업무용 환경에서 사용할 목적으로 적합성평가를 받은 기기로서 가정용 환경에서 사용하는 경우, 전파간섭의 우려가 있습니다.

※ 본 제품은 A급 기기입니다.

고객지원센터

 **1588-5850**

기기에 부착되어 있는 Service Tag 번호 12자리를 누르면
더욱 빠르고 편리하게 서비스를 받으실 수 있습니다.

고객상담실 : (080) 900-5850

전국 서비스센터

구분	주소	전화번호
중앙 서비스센터	서울특별시 강남구 봉은사로6길 10	(02) 531-4213
강서 서비스센터	서울특별시 영등포구 국제금융로 106	(02) 703-8275
강동 서비스센터	서울특별시 강남구 봉은사로6길 10	(02) 538-5850
경기 서비스센터	경기도 수원시 팔달구 인계로 178	(031) 706-2114
강원 서비스센터	강원도 원주시 서원대로 430	(033) 761-5536
충청 서비스센터	대전광역시 중구 우암로 10	(042) 254-5850
충북세종 서비스센터	충청북도 청주시 흥덕구 풍년로 16-17	(043) 715-1101
전북 서비스센터	전라북도 전주시 완산구 서신로 7	(063) 278-1101
전남 서비스센터	광주광역시 북구 무등로 108-1	(062) 511-5850
경북 서비스센터	대구광역시 동구 화랑로 405	(053) 981-3322
부산경남 서비스센터	부산광역시 동래구 중앙대로 1495-24	(051) 583-5850

※ 사용설명서나 설치 문제로 인한 출장시는 서비스 요금이 부과되므로 사용설명서나 홈페이지를 참고해 주십시오.

ADXJ-9588-00

